

УСЛОВНЫЕ ОБОЗНАЧЕНИЯ

- Границы отвода
- Границы благоустройства
- Территория благоустройства

1	-	Зам.	16-21	<i>Сайф</i>	07.21
Изм.	Кол. уч.	Лист	№ док.	Подп.	Дата
Разработал	Соляник	<i>Сайф</i>			10.20
ГАП	Кошелев	<i>Сайф</i>			10.20
Проверил	Кошелев	<i>Сайф</i>			10.20
Н. контр.	Тарасова	<i>Сайф</i>			10.20

У-2020/41-00-ПЗУ

Жилые дома с нежилыми помещениями
в г. Тобольск, Зона ВУЗов

Стадия	Лист	Листов
П	1	7

Ситуационный план

DE Architecture & branding
VISION 000 "AP"

Взам. инв. №	
Подп. и дата	
Инв. № подл.	

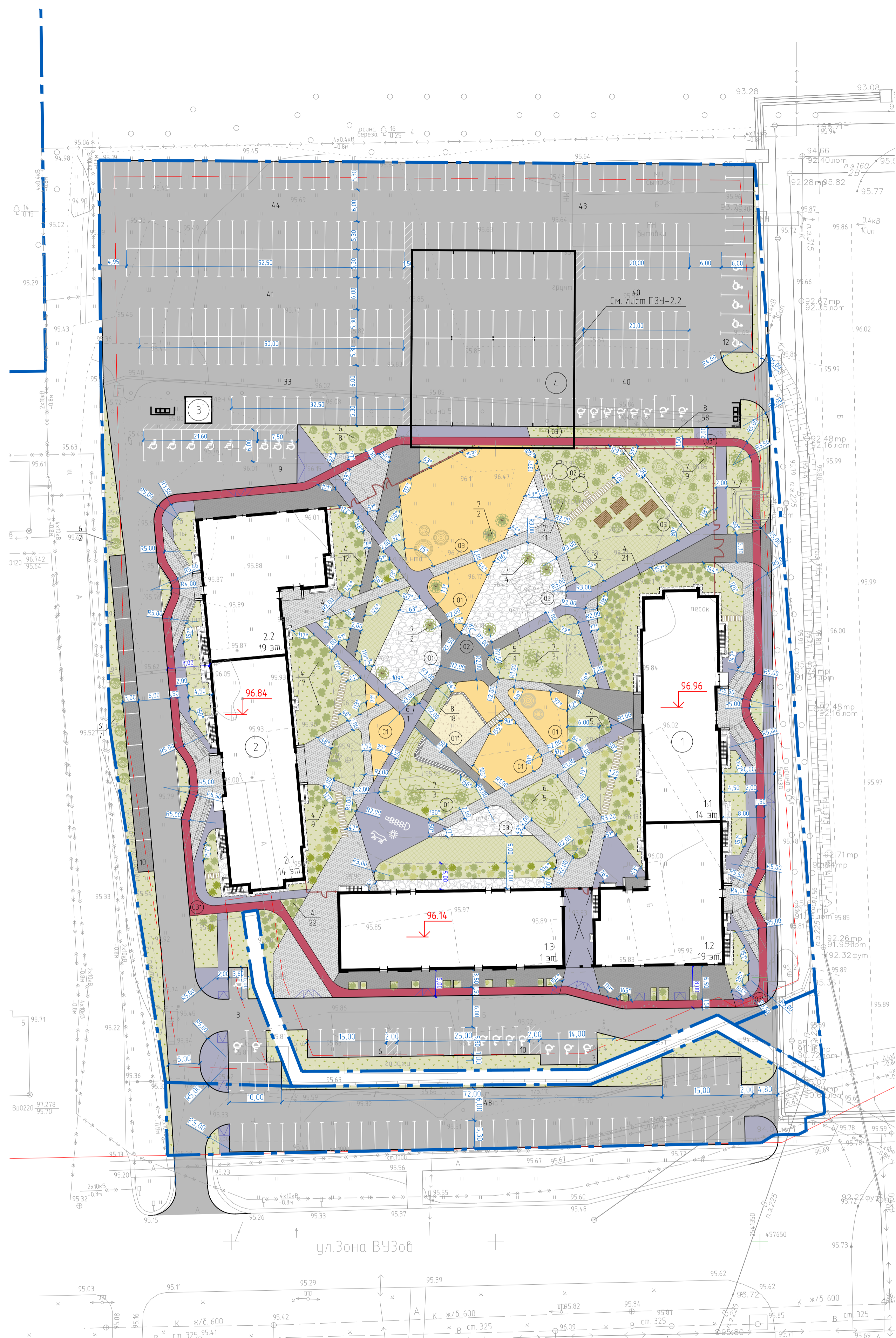

ВЕДОМОСТЬ ПРОЕЗДОВ, ТРОТУАРОВ И ПЛОЩАДОК

Условное обозначение	Наименование	Длина м	Тип	Площадь покрытия м2	Барбор из бортов камня	
					Тип	Кол. м
	Проезды, площадки из а/бетона		1	9718	БР 100 30 15	1043
	Тротуары из а/бетона, пригодные для спецтехники		2	193	-	-
	Тротуары из брусчатки, пригодные для спецтехники			520	-	-
	- светло серая		3.2	190	-	-
	- темно серая		3.3	330	-	-
	Покрывтия тротуаров и площадок из а/бетона			1695	-	-
	Тротуары, площадки из а/бетона		4	1060	БР 100 20 08	1269
	Беговая/вело дорожка (а/бетон)		4	635	-	-
	Тротуары, площадки из брусчатки			1738	БР 100 20 08	731
	- светло серая		5	1100	-	-
	- темно серая		5	638	-	-
	Площадки с резиновым покрытием				БР 100 20 08	164
	- детские площадки		6.1	387	-	-
	- спортивные площадки		6.2	428	-	-
	Площадки из песка		7	64	БР 100 20 08	14
	Площадки из гальки		8	568	БР 100 20 08	37
	Отмостка		-	142	-	-

ВЕДОМОСТЬ ЖИЛЫХ И ОБЩЕСТВЕННЫХ ЗДАНИЙ И СООРУЖЕНИЙ

Номер на плане	Наименование и обозначение	Этажность	Количество		Площадь, м2				Строительный объем, м3	
			Секций	Квартир	Застройки	Общая нормируемая	Здания	Всего		
1	Жилой дом ГП1 (проект)	1/к/19	2	264	264	1957	1957	-	64014,23	64014,23
2	Жилой дом ГП2 (проект)	14/19	2	281	281	1296	1296	-	64014,53	64014,53
3	ТП (проект)		1	1	-	-	-	-	-	-
4	Сооружение для спортплощадок		-	-	-	-	-	-	-	-

ВЕДОМОСТЬ ПЛОЩАДОК

№ по ГП	Наименование	1366 чел	Норма, м2	Фактич, м2
01	Детская площадка для детей старше 7 лет, м2	0.7	956.2	970
01*	Детская площадка для детей до 7 лет, м2			
02	Площадка для взрослых, м2	0.1	136.6	158
03	Спортивная площадка, в т.ч.	2	2732	2152
03*	- Беговая/вело дорожка L=500 м, м2	-	-	634
04	Хозплощадка, в т.ч. площадки для мусоросборников (04*), м2	0.15	204.9	206

Площадь хоз. площадок принята 0.15 м2 на человека, т.к. застройка выше 9 этажей

ТЕХНИКО-ЭКОНОМИЧЕСКИЕ ПОКАЗАТЕЛИ

N п/п	Наименование	Ед. изм.	Кол-во	%
1	Площадь участка в границах отвода	м2	21450	-
2	Площадь участка в границах благоустройства	м2	22646	100
3	Площадь застройки	м2	3253	14.4
4	Площадь отмостки	м2	142	0.6
5	Площадь покрытия проездов и площадок из а/бетона	м2	9718	42.9
6	Площадь покрытия тротуаров из а/бетона и брусчатки, пригодных для спецтехники	м2	713	3.1
7	Площадь покрытия тротуаров и площадок из а/бетона, брусчатки, резинового покрытия	м2	4248	18.8
8	Площадки из песка, гальки	м2	632	2.8
9	Площадь, занимаемая опорными стенками	м2	18	0.1
10	Площадь озеленения, в т.ч. укрепленный газон	м2	3922	17.3

Технико-экономические показатели указаны в границах благоустройства

ВЕДОМОСТЬ ЭЛЕМЕНТОВ ОЗЕЛЕНЕНИЯ

Поз.	Наименование породы или вида насаждения	Возраст, лет	Кол-во	Примечание
1	Газон, м2		2855	толщина растительного слоя = 0.15 м
2	Злаковые растения, м2		404	толщина растительного слоя = 0.15 м
3	Укрепленный газон, м2		663	
4	Сосна/можжевельник стелющиеся, шт	5-7	89	с комом 1.3x1.3x0.6
5	Ель, шт	5-7	1	с комом 1.3x1.3x0.6
6	Яблоня, шт	8-10	34	с комом 1.3x1.3x0.6
7	Клен, шт	8-10	36	с комом 1.3x1.3x0.6
8	Кизильник блестящий, шт	3-5	76	Живая изгородь однорядная 2 шт на 1 п.м.

УСЛОВНЫЕ ОБОЗНАЧЕНИЯ

- Граница благоустройства
- Граница по проекту межевания
- Минимальный отступ от границ земельного участка 3м
- Проектируемые жилые дома
- Координаты осей жилых домов

У-2020/41-00-ПЗУ				
1	Зам.	16-21	Conf	07.21
Изм.	Кол.чл.	Лист	№ док.	Подп.
Разработал	Солыник	Conf	10.20	
АП	Кошелев	10.20		
Проверил	Кошелев	10.20		
Н.контр.	Тарасова	10.20		

Жилые дома с нежилыми помещениями в г. Тольятти, Зона ВУЗов

Статус	Лист	Листов
П	21	

Схема планировочной организации земельного участка. Масштаб 1:500

DE Architecture & Branding
000 "AP"
Формат А1

Конструкция одежды проезда (Тип 1)

- Горячий плотный мелкозернистый асфальтобетон типа А марки по ГОСТ 9128-2013 - 0.06 м
- Щебень фракционированный, уложенный по способу заклинивания, I класса марки свыше 1000 по ГОСТ 8267-93 - 0.20 м
- Подстилающий слой из песка по ГОСТ 8736-2014 - 0.15 м
- Глинт земляного полотна - 0.20 м

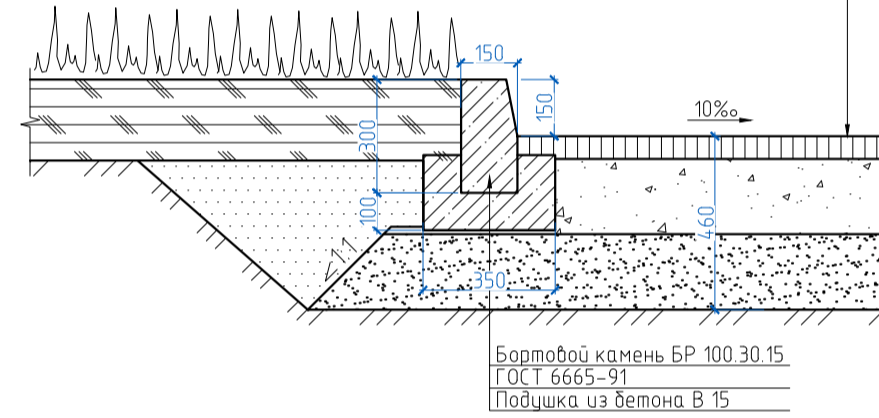

Конструкция одежды тротуара, пригодного для проезда спецтехники (Тип 2)

- Горячий плотный мелкозернистый асфальтобетон типа А марки по ГОСТ 9128-2013 - 0.15 м
- Щебень фракционированный, уложенный по способу заклинивания, I класса марки свыше 1000 по ГОСТ 8267-93 - 0.15 м
- Подстилающий слой из песка по ГОСТ 8736-2014 - 0.15 м
- Глинт земляного полотна - 0.20 м

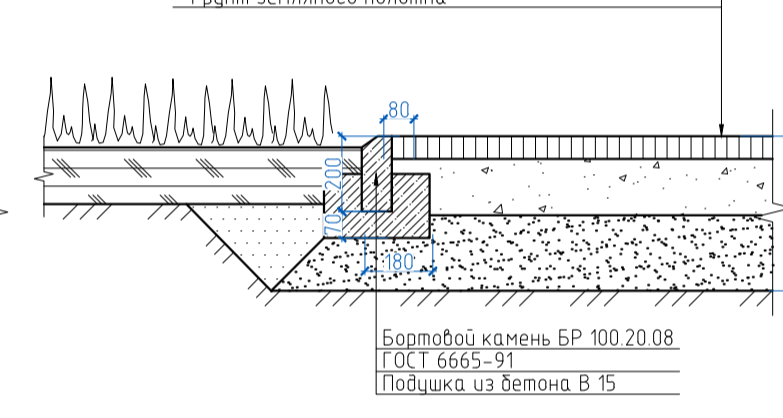

Конструкция одежды тротуара, пригодного для проезда спецтехники (Тип 3)

- Брусчатка шпунтовая 100x200x70 - 0.07 м
- Пескоцемент по ГОСТ 23558-95 - 0.03 м
- Щебень фракционированный, уложенный по способу заклинивания, I класса марки свыше 1000 по ГОСТ 8267-93 - 0.20 м
- Подстилающий слой из песка по ГОСТ 8736-2014 - 0.15 м
- Глинт земляного полотна - 0.20 м

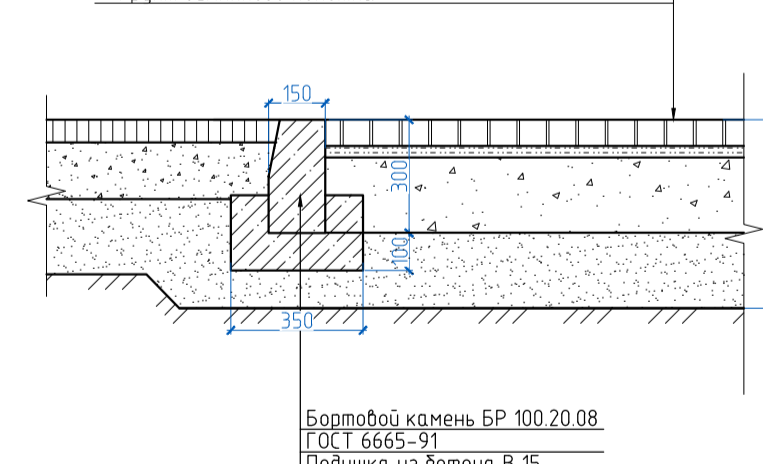

Конструкция одежды тротуара, велодорожки из а/бетона (Тип 4)

- Асфальтобетон плотный из горячего мелкозернистого смеси на вытеснение БНД марки 90/130 Тип Б, Марка III по ГОСТ 9128-2013 - 0.05 м
- Щебень фракции 20-40 с расклином - 0.15 м
- Песок по ГОСТ 8736-2014, Е=100 Мпа - 0.15 м
- Глинт земляного полотна

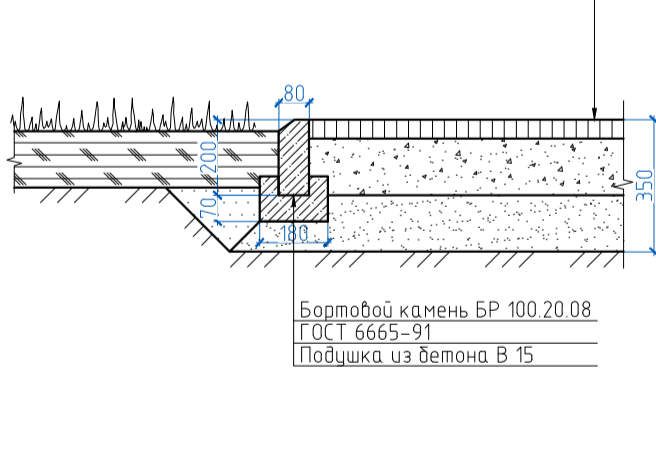

Конструкция одежды тротуара из брусчатки (Тип 5)

- Брусчатка - 0.07 м
- Пескоцемент по ГОСТ 23558-94 - 0.05 м
- Песок по ГОСТ 8736-2014 - 0.05 м
- Щебень фракции 20-40 по способу заклинивания по ГОСТ 8267-93 - 0.10 м
- Песок по ГОСТ 8736-2014 - 0.10 м
- Глинт земляного полотна

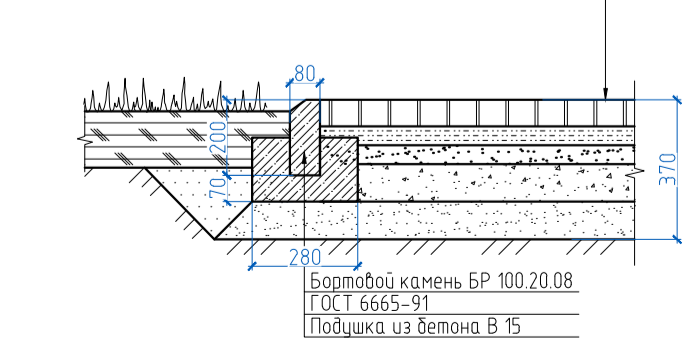

Конструкция одежды площадок из резинового покрытия (Тип 6.1)

- Резиновая крошка деструктивная (50-10 мм) - 0.06 м
- Асфальтобетон плотный из горячего мелкозернистого смеси на вытеснение БНД марки 90/130 Тип Б, Марка III по ГОСТ 9128-2013 - 0.03 м
- Щебень фракции 20-40 с расклином - 0.12 м
- Песок по ГОСТ 8736-2014, Е=100 Мпа - 0.15 м
- Глинт земляного полотна

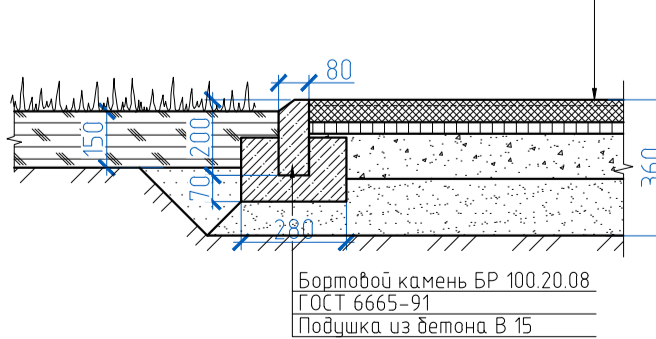



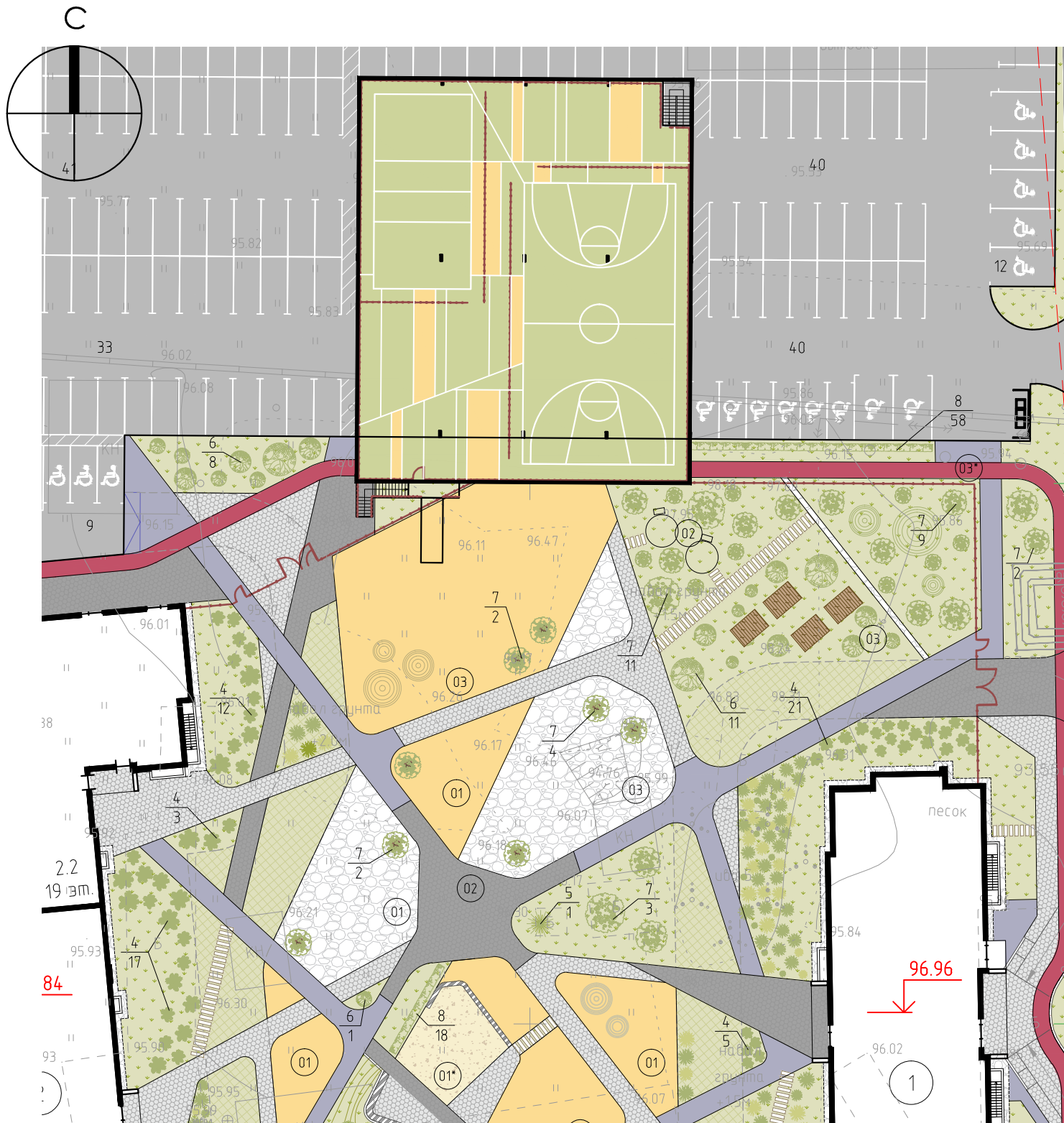

Примечания:

- Ведомости работ указаны в границах благоустройства.
- Окончательный выбор покрытий, посадочного материала (дерева, кустарники и т.д.) принимается по усмотрению и согласованию заказчика.
- Толщину и конструкцию резинового покрытия уточнить у поставщика.

Имя, И.П. Подп. и дата. Взам. инв. №





УСЛОВНЫЕ ОБОЗНАЧЕНИЯ

-  Граница благоустройства
-  Граница по проекту межевания
-  Минимальный отступ от границ земельного участка ЭМ
-  Проектируемые жилые дома
-  Координаты осей жилых домов
x=338008.76
y=1475422.22

ВЕДОМОСТЬ ЖИЛЫХ И ОБЩЕСТВЕННЫХ ЗДАНИЙ И СООРУЖЕНИЙ





Номер на плане	Наименование и обозначение	Этажность	Количество		Площадь, м2				Строительный объем, м3		
			Секций	Квартир		Застройки		Общая нормируемая		Эквивалент	Всего
				Здания	Всего	Здания	Всего	Здания	Всего		
1	Жилой дом ГП1 (проект)	1/14/19	2	264	264	1957	1957	-	-	64014,23	64014,23
2	Жилой дом ГП2 (проект)	14/19	2	281	281	1296	1296	-	-	64014,53	64014,53
3	ТП (проект.)	1	1	-	-	-	-	-	-	-	-
4	Сооружение для спортплощадок	-	-	-	-	-	-	-	-	-	-

ВЕДОМОСТЬ ПРОЕЗДОВ, ТРОТУАРОВ И ПЛОЩАДОК

Условное обозначение	Наименование	Длина м	Тип	Площадь покрытия м2	Бордюр из бортов. камня	
					Тип	Кол, м
	Площадки с резиновым покрытием					
	- спортивные площадки (сооружение)		6,3	125	-	-
	- спортивные площадки (сооружение)		6,3	992	-	-

Примечания:

1. Сооружение для спортплощадок см. раздел КР

						У-2020/41-00-ПЗУ			
						Жилые дома с нежилыми помещениями в г. Тобольск, Зона ВУЗов			
Изм.	Кол.уч.	Лист	№ док.	Подп.	Дата	Сооружение для спортплощадок	Стадия	Лист	Листов
Разработал	Соляник				10.20		П	2.2	
ГАП	Кошелев				10.20				
Проверил	Кошелев				10.20	Схема планировочной организации земельного участка. Масштаб 1:500		 000 "AP"	
Н. контр.	Тарасова				10.20			Формат А3	

Взам. инв. №	
Подп. и дата	
Инв. № подл.	