

Общество с ограниченной ответственностью ООО «СФЕРА ПРО»

*ОГРН 1203600007500, ИНН 3664245846, КПП 366401001
394018, Воронежская область, г. Воронеж, ул. Фридриха Энгельса, д. 64А, пом. 4*



*Заказчик:
ООО «Тэско Групп»
Генеральный проектировщик
ООО "СФЕРА ПРО"*

*Объект: Корпус «И» Жилого комплекса по адресу:
Тверская область, Калининский район, Никулинское сельское
поселение, д. Палкино.*

ПРОЕКТНАЯ ДОКУМЕНТАЦИЯ

Схема планировочной организации земельного участка Корпус И

1067.30-2-И-ПД-СПОЗУ

Общество с ограниченной ответственностью ООО «СФЕРА ПРО»

ОГРН 1203600007500, ИНН 3664245846, КПП 366401001
394018, Воронежская область, г. Воронеж, ул. Фридриха Энгельса, д. 64А, пом. 4



Заказчик:
ООО «Тэско Групп»
Генеральный проектировщик
ООО "СФЕРА ПРО"

Объект: Корпус «И» Жилого комплекса по адресу:
Тверская область, Калининский район, Никулинское сельское
поселение, д. Палкино.

ПРОЕКТНАЯ ДОКУМЕНТАЦИЯ

Схема планировочной организации земельного участка

Корпус И

1067.30-2-И-ПД-СПОЗУ

Генеральный директор

Главный инженер проекта



Мурин Э.И.

Евдокимов А.В.

г. Москва
2020 г.

Общество с ограниченной ответственностью «ГЕОГАРАНТ»



Ассоциация – Саморегулируемая организация «МежРегионПроект»
(Ассоциация СРО «МРП»)

Регистрационный номер в реестре членов: 2604
СРО-П-161-09092010

Заказчик:
ООО «Тэско Групп»
Генеральный проектировщик:
ООО «СФЕРА ПРО»
Подрядчик:
ООО «ГЕОГАРАНТ»

Многоквартирные жилые дома и объекты социального и общественного назначения, расположенные по адресу: Тверская обл., Калининский р-н., Никульское с/п, вблизи д. Палкино

ПРОЕКТНАЯ ДОКУМЕНТАЦИЯ
Раздел. 2 Схема планировочной организации земельного участка
1067.30-2-И-ПД-СПОЗУ

Генеральный директор

Главный инженер проекта



Устинов Д.А.

Фролов О.В.

г. Москва
2020 г.

Содержание

Обозначение	Наименование	Стр.
1067.30-2-И-ПД-СПОЗУ.С	Содержание	4-5
1067.30-2-И-ПД-СПОЗУ.ТЧ	Текстовая часть.	
	а) Характеристика земельного участка, предоставленного для размещения объекта капитального строительства	6
	б) Обоснование границ санитарно-защитных зон объектов капитального строительства в пределах границ земельного участка – в случае необходимости определения указанных зон в соответствии с законодательством Российской Федерации	9
	в) Обоснование планировочной организации земельного участка в соответствии с градостроительным и техническим регламентами либо документами об использовании земельного участка (если на земельный участок не распространяется действие градостроительного регламента или в отношении его не устанавливается градостроительный регламент)	10
	г) Техничко-экономические показатели земельного участка, предоставленного для размещения объекта капитального строительства	12
	д) Обоснование решений по инженерной подготовке территории, в том числе решений по инженерной защите территории и объектов капитального строительства от последствий опасных геологических процессов, паводковых, поверхностных и грунтовых вод.	12
	е) Описание организации рельефа вертикальной планировкой	14
	ж) Описание решений по благоустройству территории.	16
	з) Зонирование территории земельного участка, предоставленного для размещения объекта капитального строительства, обоснование функционального назначения и принципиальной схемы размещения зон, обоснование размещения зданий и сооружений (основного, вспомогательного, подсобного, складского и обслуживающего назначения) объектов капитального строительства - для объектов производственного назначения	16

Согласовано

Взам. Инв. №

Подпись и дата

Инв. № подл.

1067.30-2-И-ПД-СПОЗУ.С

Изм.	Кол.уч.	Лист	№ док.	Подпись	Дата	Схема планировочной организации земельного участка Содержание тома.	Стадия	Лист	Листов
Разработал		Андряшина		<i>АВ</i>	12.20		п	1	2
Н.контр.		Фролов		<i>ФФ</i>	12.20				
ГИП		Фролов		<i>ФФ</i>	12.20				

	и) Обоснование схем транспортных коммуникаций, обеспечивающих внешние и внутренние (в том числе межцеховые) грузоперевозки, - для объектов производственного назначения	21
	к) Характеристику и технические показатели транспортных коммуникаций (при наличии таких коммуникаций) - для объектов производственного назначения.	21
	л) Обоснование схем транспортных коммуникаций, обеспечивающих внешний и внутренний подъезд к объекту капитального строительства, - для объектов непроизводственного назначения	22
1067.30-2-И-ПД-СПОЗУ	Графическая часть.	
	Лист 1. Ситуационный план.	23
	Лист 2. Схема планировочной организации земельного участка	24
	Лист 3. План организации рельефа.	25
	Лист 4. План земляных масс.	26
	Лист 5. План благоустройства и озеленения территории.	27
	Лист 6. Поперечные конструктивные профили покрытий проезда, тротуаров, площадок	28
	Лист 7. Схема движения транспорта	29
1067.30-2-И-ПД-СПОЗУ	Приложение.	
	Лист 1. Схема генерального плана	

Согласовано:

Взам. Инф. №

Подпись и дата

Инф. №

Изм.	Кол.уч.	Лист	№ док.	Подпись	Дата

1067.30-2-И-ПД-СПОЗУ.ТЧ

Лист

2

Текстовая часть

а) Характеристика земельного участка, предоставленного для размещения объекта капитального строительства

Проектируемый объект Многоквартирный жилой располагается на земельном участке, расположенном в Никулинском сельском поселении Калининского района Тверской области, северо-западная окраина д. Палкино

В качестве подосновы использован топографический план, выполненный ООО «ТИСИЗ» в рамках данного договора. Система координат МСК-69, система высот Балтийская 1977 г.

В структурно - геоморфологическом отношении территория области, как часть древней Восточно-Европейской (Русской) равнины, определяется как платформенная пластово-денудационная равнина, сильно всхолмленная или слегка волнистая. Современный рельеф сформировался в результате эрозионно-аккумулятивной деятельности нескольких стадий оледенений.

Участок проектирования находится в Волго-Тверецкой части Верхневолжского геоморфологического района, на второй надпойменной террасе правобережья реки Волги.

Ближайшие водотоки: река Тьмака – 0,5 км к северо-западу, ручей без названия (правый приток реки Тьмаки) – 0,4 км к юго-востоку.

Участок проектирования представляет собой территорию свободную от застройки поросшую высокотравьем, местами кустарниковой растительностью. Поверхность практически плоская со слабым уклоном на северо-запад в сторону реки Тьмаки, абсолютные отметки по устьям выработок изменяются в пределах 136,28 – 137,90 м.

Согласовано

Взам. Инв. №

Подпись и дата

Инв. № подл.

1067.30-2-В-ПД-СПОЗУ.ТЧ					
Изм.	Кол.уч.	Лист	№ док.	Подпись	Дата
Разработал		Андряшина		<i>АВ</i>	12.20
Н.контр.		Фролов		<i>ФФ</i>	12.20
ГИП		Фролов		<i>ФФ</i>	12.20
Схема планировочной организации земельного участка Текстовая часть.					
Стадия		Лист		Листов	
п		1		17	
					

Территория участка проектирования расположена в пределах зоны, характеризующейся сейсмической интенсивностью менее 6 баллов.

Почвы среднеподзолистые, по механическому составу суглинистые. Для участка проектирования характерна низкая естественная дренированность, поверхностный сток затруднен из-за малых уклонов, современные эрозионные процессы протекают вяло.

Климатическая характеристика района приведена по СП 131.13330.2012 «Строительная климатология. Актуализированная редакция СНиП 23-01-99*» и данным ГУ «Тверской ЦГМС» Центрального управления по гидрометеорологии и мониторингу окружающей среды по метеостанции "Тверь".

В соответствии с климатическим районированием участок для строительства расположен в климатическом районе для строительства ПВ умеренного климата, в зоне влажности 2 (нормальной), дорожно-климатической зоне II.

Физико-географическое положение Тверской области определяет большую интенсивность атмосферной циркуляции, что приводит к значительной изменчивости погоды, как в течение года, так и из года в год. Климат территории умеренно-континентальный.

Он характеризуется сравнительно теплым летом, умеренно холодной зимой с устойчивым снежным покровом и хорошо выраженными переходными сезонами, а также отличается значительной изменчивостью и неустойчивостью. Средняя температура января -12.9°C , июля $+23.4^{\circ}\text{C}$.

Согласно перечню и критериям СП 11-103-97 опасных гидрометеорологических явлений, участков, подверженных воздействиям опасных гидрометеорологических процессов и явлений не выявлено. Деформационные процессы и явления отсутствуют.

Негативное техногенное воздействие на окружающую среду в процессе строительства и эксплуатации отсутствует.

Согласовано:					
	Взам. Инф. №				
	Подпись и дата				
	Инф. №				

Отметки поверхности земли на участке значительно выше расчетных максимальных уровней воды на р.Тьмаке.

Из опасных природных процессов, развитых на участке строительства, следует отметить пучинистость грунтов и подтопленность участка.

Оценка категории опасности природных процессов и явлений произведена в соответствии с п.5 таблица 5.1 СП 115.13330.2016

По совокупности факторов участок отнесен к III категории сложности инженерно-геологических условий (СП 47.13330.2016, табл. Г.1):

- расположен в пределах одного геоморфологического элемента, поверхность слабонаклонная, нерасчлененная;
- более четырех различных по литологии слоев, залегающих горизонтально, слабонаклонно или с выклиниванием, мощность не выдержана по простиранию, изменение характеристик свойств грунтов по глубине и в плане;
- вскрыто три горизонта подземных вод, неагрессивных, обладающих напором;
- геологические и инженерно-геологические процессы в пределах исследованного участка оказывают влияние на выбор проектных решений, строительство и эксплуатацию объекта;
- специфические грунты в сфере взаимодействия сооружений с геологической средой отсутствуют;
- техногенные воздействия и изменения освоенных территорий не оказывают влияние на выбор проектных решений и проведение инженерно-геологических изысканий.

Согласовано:					
	Инф. №				
	Взам. Инф. №				
	Подпись и дата				
	Инф. №				

Изм.	Код.уч.	Лист	№ док.	Подпись	Дата	1067.30-2-И-ПД-СПОЗУ.ТЧ	Лист
							3

На земельном участке на момент проектирования отсутствуют охранные зоны инженерных коммуникаций.

Под участком предстоящей застройки геологических памятников и разведанных месторождений полезных ископаемых, числящихся на государственном балансе, нет.

Под участком предстоящей застройки геологических памятников и разведанных месторождений полезных ископаемых, числящихся на государственном балансе, нет.

В соответствии с п.1.2. СанПиН 2.2.1/2.1.1.1200-03 проектируемый объект не является источником воздействия на среду обитания и здоровья человека, и санитарно-защитная зона для него не устанавливается.

в) Обоснование планировочной организации земельного участка в соответствии с градостроительным и техническим регламентами либо документами об использовании земельного участка (если на земельный участок не распространяется действие градостроительного регламента или в отношении его не устанавливается градостроительный регламент).

Раздел «Схема планировочной организации земельного участка» проекта выполнен с учетом требований следующих нормативных документов:

- Постановлением Правительства Российской Федерации от 16 февраля 2008 года №87 «О составе разделов проектной документации и требования к их содержанию»;
- СП 42.13330.2016 «Градостроительство. Планировка и застройка городских и сельских поселений» (актуализированная редакция СНиП 2.07.01-89*);
- Постановление Правительства Тверской области "О региональных нормативах градостроительного проектирования Тверской области" от 18 ноября 2019 года N 455-пп
- ФЗ №123 «Технический регламент о требованиях пожарной

Согласовано:				
	Взам. Инф. №			
	Подпись и дата			
	Инф. №			

безопасности»;

- СанПиН 2.2.1/2.1.1.1200-03 «Санитарно-защитные зоны и санитарная классификация предприятий, сооружений и иных объектов»;
- СанПиН 2.1.2.2645-10 «Санитарно-эпидемиологические требования к условиям проживания в жилых зданиях и помещениях»;
- ГОСТ 21.508-93 СПДС. «Правила выполнения рабочей документации генеральных планов предприятий, сооружений и жилищно-гражданских объектов»;
- ГОСТ 21.204-93 СПДС. «Условные графические обозначения и изображения элементов генеральных планов и сооружений транспорта»;
- ПУЭ «Правила устройства электроустановок изд. 7».
- Проект «Внесение изменений в документацию по планировке территории в границах земельных участков: 69:10:0000024:1235; 69:10:0000024:5481; 69:10:0000024:5482; 69:10:0000024:5484; 69:10:0000024:5485; 69:10:0000024:5486; 69:10:0000024:5487 расположенных в д. Палкино Никулинского с.п. Калининского района Тверской области» выполненного ООО «Тверское кадастровое бюро» и утвержденного постановлением Администрации муниципального образования «Никулинское сельское поселение Калининского района Тверской области» №396 от 23 сентября 2020 г.

Технические решения по компоновке генерального плана приняты с учетом:

- Условий рельефа;
- Требований санитарно-технических, противопожарных и других норм;
- Обеспечение архитектурно-строительных условий и условий осуществления строительства.

Согласовано:							
Инф. №	Подпись и дата	Взам. Инф. №					
Изм.	Код.уч.	Лист	№ док.	Подпись	Дата		

г) Технико-экономические показатели земельного участка, предоставленного для размещения объекта капитального строительства.

Площадь земельного участка – 7 752 м²

Площадь условной территории проектируемого объекта – 7 752 м²

Площадь застройки – 2277.92 м²

Процент застройки – 29.38 %

Плотность застройки – 22,58 тыс.м²/га

Площадь автодорог, площадок, тротуаров – 4 443.52 м²

Площадь озеленения – 1030,56 м²

Процент озеленения – 13,29%

д) Обоснование решений по инженерной подготовке территории, в том числе решений по инженерной защите территории и объектов капитального строительства от последствий опасных геологических процессов, паводковых, поверхностных и грунтовых вод.

Техническому отчету инженерно-геологических изысканий 2097-ИГИ, выполненный ООО «ТИСИЗ»

На период изысканий (август-октябрь 2020 г.) на участке вскрыты:

- грунтовые воды;
- воды спорадического распространения;
- артезианские воды.

Грунтовые воды приурочены к ледниковым песчаным отложениям. Вскрыты на глубине 2,7-8,5 м на отметках 127,90-133,62 м абс. Водовмещающими грунтами являются пески пылеватые и средней крупности. Воды покрытого типа. Верхним водоупором служат водно-ледниковые и ледниковые суглинки; нижним водоупором ледниковые суглинки. При вскрытии устанавливаются на отметках 131,70-134,24 м абс. (глубина 2,1-4,7 м), приобретая напоры порядка 0,6-3,8 м.

Воды спорадического распространения, приурочены к изолированным

Согласовано:					
	Взам. Инф. №				
	Подпись и дата				
	Инф. №				

линзам песков, встречающимся без видимой закономерности в суглинистых водно-ледниковых и ледниковых отложениях.

Воды вскрыты на глубине 6,0 м, на отметке 130,47 м абс., при вскрытии устанавливаются на отметке 132,07 м абс. (на глубине 4,4 м), приобретая напоры порядка 1,6 м.

Артезианские воды верхнекаменноугольных отложений отмечены на глубине 18,1-18,7 м, на отметках 117,54-118,35 м абс.

В пределах участка проектирования воды горизонта местами перекрыты водоупорной толщей морены: верхним водоупором служат суглинки московской морены, нижний водоупор не вскрыт. Подстиляется водоносный горизонт повсеместно кривякинским водоупором (с отметками кровли 82-120 м абс.).

Воды напорные, высота напора 9,7-10,7 м. Пьезометрический уровень зафиксирован на отметках 127,24-128,83 м абс. (глубина 7,7-9,0 м).

Подземные воды не агрессивны к бетону на портландцементе, шлакопортландцементе и сульфатостойких цементах марки по водонепроницаемости W4–W12 по всем параметрам, не агрессивны к арматуре железобетонных конструкций при постоянном погружении и при периодическом смачивании.

Степень агрессивного воздействия вод на металлические конструкции при свободном доступе кислорода – средняя.

В период обильных дождей и интенсивного снеготаяния возможно образование временного горизонта почвенно-грунтовых вод типа «верховодка» в песчаных грунтах на суглинистом водоупоре. Сработка горизонта - при дефиците осадков в летний период, до начала снеготаяния.

За прогнозный уровень подземных вод с учетом образования «верховодки» принять отметки поверхности земли.

По характеру подтопления территория относится к подтопленным территориям с глубиной залегания уровня подземных вод менее 3 м.

Согласовано:					
	Взам. Инф. №				
	Подпись и дата				
	Инф. №				

Согласно типизации территорий по подтопляемости участок проектирования относится к участкам типа I-A – подтопленные в естественных условиях.

Наиболее благоприятными периодами для производства земляных работ по гидрогеологическим условиям (отсутствие «верховодки» и наимизшее положение уровня воды) является февраль-март (до начала снеготаяния) и август-сентябрь (при дефиците осадков в летнее время).

С целью предотвращения эрозийных процессов и для закрепления грунта предусмотрены следующие мероприятия:

- устройство твердого покрытия проезда, тротуара и площадки, с целью предотвращения проникновения технических жидкостей и загрязнений в почву и подпочвенные воды;
- сброс всех поверхностных стоков по площадке и пожарному проезду осуществляется с учетом уклона.
- восстановление природного слоя почвы на газонах, посев газонных трав по всему озеленяемому участку.

е) Описание организации рельефа вертикальной планировкой.

По условиям существующего рельефа проектом предусматривается общая планировка территории участка.

Существующий рельеф проектируемой территории спокойный. Абсолютные отметки поверхности земли изменяются в пределах 136,28 – 137,90 м.

Вертикальная планировка решена применительно к существующему рельефу с учетом архитектурно-строительных требований, предъявляемых к высотной посадке здания.

Для движения транспорта запроектированы проезды шириной 6 м. односкатного профиля, поперечный и продольный уклоны в пределах нормы.

Согласовано:					
Взам. Инф. №					
Подпись и дата					
Инф. №					

Проезд имеет асфальтированное покрытие и обрамляется бортовым камнем. Для пешеходного движения запроектированы тротуары с плиточным покрытием.

За отметку нуля жилого здания принята отметка 137,65 м.

Организация рельефа решена в соответствии с топографическими, гидрогеологическими условиями, с учетом окружающей планировки.

Схема организации рельефа разработана на основании топографической съемки М1:500 с сечением горизонталей через 0.25 м, с соблюдением требований «Рекомендаций по расчету систем сбора, отведения и очистки поверхностного стока с селитебных территорий, площадок предприятий и определению условий выпуска его в водные объекты».

План организации рельефа выполнен в проектных горизонталях с сечением рельефа через 0,10 м с указанием стока поверхностных вод, уклона в промилле, точек перелома профиля местности и расстояний между ними.

При проведении вертикальной планировки проектные отметки назначаются исходя из условий максимального сохранения естественного рельефа и почвенного покрова, отвода поверхностных вод со скоростями, исключаящими возможность эрозии почвы, минимального объема земляных работ с учетом вытесняемых грунтов на площадке строительства. Снятие и временное хранение плодородного слоя почвы предусматривается на площадке строительства. Места, условия хранения и порядок использования снятого плодородного слоя почвы определяются городской администрацией. Места временного хранения плодородного грунта должны соответствовать требованиям СП 104-34-96 «Производство земляных работ».

Отвод поверхностных сточных вод с территории предусмотрен по проектируемым проездам в сторону ЛОС. Очистные сооружения разрабатываются отдельным проектом.

Отвод ливневых вод с кровель организован.

Поверхностные стоки с территории проектируемого объекта по составу

Согласовано:				
	Взам. Инф. №			
	Подпись и дата			
	Инф. №			

примесей соответствуют поверхностному стоку с селитебных территорий и не содержат специфических веществ с токсичными свойствами.

В связи со значительной зависимостью загрязненности поверхностного стока от санитарного состояния водосборных площадей и воздушного бассейна при проектировании предусматриваются организационно-технические и технологические мероприятия по сокращению количества выносимых примесей:

- ограждение зон озеленения бордюрами, исключающими смыв грунта во время ливневых дождей на дорожные покрытия;
- обеспечение организации регулярной уборки территории.

ж) Описание решений по благоустройству территории.

Благоустройство территории выполнено в соответствии с заданием на проектирование. Проектом предусмотрена организация жилой среды, отвечающей современным градостроительным, социальным, санитарно-гигиеническим, противопожарным и эстетическим требованиям. Учитываются обеспеченность озеленёнными территориями, их доступностью.

Проектом предусмотрено благоустройство территории: устройство подъезда, устройство парковочных мест, установка мусороконтейнерной площадки, устройство озеленения, площадок для отдыха, игр детей и хозяйственных нужд. Для прохода пешеходов предусмотрено сооружение тротуаров.

На проектируемом участке размещаются жилой дом с придомовой территорией. Придомовая территория включает:

Внутриквартальные проезды, тротуары.

Парковки легкового индивидуального транспорта.

Детские игровые площадки, площадки отдыха.

Хозяйственные площадки: 1) для установки мусоросборников; 2) площадки для бытовых нужд.

Согласовано:				
	Взам. Инф. №			
	Подпись и дата			
	Инф. №			

Тротуары.

Зеленые насаждения - газоны, деревья, кустарники, цветники.

Малые архитектурные формы (МАФ).

Геометрические параметры подъездных путей выполнены в соответствии с требованиями СНиП 2.07.01-89. Проезды запроектированы с асфальтовым покрытием. Продольные уклоны изменяются в пределах 5.0-20.0‰, поперечные уклоны не превышают 20‰.

По территории участка к проектируемым объектам предусмотрено беспрепятственное и удобное передвижение всех категорий МГН, для которых установлены нормативы (СП 35-01-2001 «Доступность зданий и сооружений для маломобильных групп населения»).

Продольный уклон пути движения, по которому возможен проезд инвалидов на креслах-колясках, не превышает 5%. Поперечный уклон пандусов, тротуаров и пешеходных дорожек не превышает 2%.

При съезде с тротуаров на проезжую часть устроены пандусы с продольным уклоном 10%. Перепад высот в местах съезда на проезжую часть принят 0,015 м.

Высота бордюров по краям пешеходных путей принята 0,15м.

Покрытие пешеходных дорожек, тротуаров и пандусов принято из твердых материалов, ровным, шероховатым, без зазоров, не создающим вибрацию при движении, а также предотвращающим скольжение, т.е. сохраняющим крепкое сцепление подошвы обуви, опор вспомогательных средств хождения и колес кресла-коляски при сырости и снеге.

Покрытие тротуаров выполнено из бетонной тротуарной плитки, толщина швов между плитками принята не более 0,010 м.

Вокруг зданий предусмотрена отмостка шириной 1.2м.

Посадка деревьев принята одиночной по требованиям обеспечения противопожарных действий. Разбивка насаждений произведена с соблюдением норм приближения к зданиям и сооружениям (в т.ч. сетям).

Создано			
Взам. Инф. №			
Подпись и дата			
Инф. №			

Насыпь для озеленения выполнить по существующему грунту. Насыпной грунт не является основанием под здания и дороги и подлежит удалению с площадки. Насыпь выполнять с уплотнением каждые 200-300 мм до коэффициента уплотнения $k=0.95$.

При проектировании проездов и пешеходных путей, как элементов благоустройства, предусмотрена возможность подъезда пожарных машин.

Расчетное количества жильцов проектируемого жилого дома.

Общая площадь квартир проектируемого жилого дома $S_{общ} = 12592,35м^2$.

Расчетное количество жильцов проектируемого жилого дома принимается при жилищной обеспеченности $45м^2$ общей площади на 1 человека.

$$N = 12592,35м^2 / 45м^2 / чел \approx 279 \text{ человек.}$$

Расчет количества сбора ТБО от проектируемого многоквартирного жилого дома с нежилыми помещениями.

Для определения количества контейнеров, устанавливаемых для сбора бытовых отходов, рассчитывается количество ТБО от проживающих в жилищном фонде и смета с придомовой территории.

Расчет выполнен согласно приказу Министерства природных ресурсов и экологии Тверской области от 31.12.2019 №9-НП «Об утверждении нормативов накопления твердых коммунальных отходов на территории Тверской области».

Норма накопления бытовых отходов на 1 человека – $1,889 м^3/год$;

Расчет габаритных размеров контейнерной площадка выполнен на корпус И, с общим количеством жильцов 279 чел.

$$\text{На весь дом } 279 * (1,889 / 365) = 1,44 \text{ м}^3 / \text{сут.}$$

Норматив образования отходов, согласно приложению К СП

Согласовано:					
	Взам. Инф. №				
	Подпись и дата				
	Инф. №				

42.13330.2016 «Градостроительство. Планировка и застройка городских и сельских поселений.» составляет 0,008 - 0,02 м3 с 1 м2 в год.

Площадь с которой производится уборка – 5595,79 м2.

$$M = 5595,79 \text{ м}^2 * (0,008/360) = 0,12 \text{ м}^3/\text{сут.}$$

Итого по проекту 0,12+1,44 =1,56 м3

2 контейнера по 1000 л или 1 м3

Проектом предусмотрена контейнерная площадка на 2 контейнера с закрывающейся крышкой, а также площадка для крупногабаритного мусора размером, на территории Многоквартирного дома (Корпус И), что обеспечивает сбор ТБО от здания.

Площадка оборудована навесом и закрыта с трех сторон стенами.

Вывоз мусора производится ежедневно.

Расчет потребности в дворовых в границах благоустройства

Таблица 1

Показатели	Параметры СНиП 2.07.01- 89*	Расчетные площади, м2	Проектируемые размеры площадок, м2
Минимальные размеры площадки для игр детей дошкольного и школьного возраста на 1 человека	0,7м2	S=0,7м2/чел*279 чел. = 195,3 м2	204.50м2
Минимальные размеры площадки для отдыха взрослого населения на 1 человека	0,1м2	S=0,1м2/чел*279 чел. = 27,9 м2	60,08 м2
Минимальные размеры площадки занятий физкультурой	2,0м2	S=2м2/чел*279 чел. = 558 м2	-

Согласовано:					
Инф. №	Подпись и дата	Взам. Инф. №			
Инф. №	Подпись и дата	Взам. Инф. №			

на 1 человека			
Минимальные размеры площадки для хозяйственных целей и выгула собак на 1 человека	0,3м2	S=0,3м2/чел*279 чел. = 83,7 м2	-

Нехватка 83.7 м2 площадок для хозяйственных целей компенсируется наличием хозяйственной площадки на территории земельного участка 69:10:0000024:10543 площадью 123.88 м2.

Нехватка 558 м2 спортивных площадок компенсируется наличием в шаговой доступности на территории ЖК Дарвин

Расчет автостоянок многоквартирного жилого дома с нежилыми помещениями

Расчет м/мест для парковки автомашин жителей многоэтажного жилого дома выполнен согласно п. ГПЗУ

Число м/мест определяется из расчета 442 (м/мест) на 1000 жителей.
 $279 * 0,442 = 123$ (м/мест) - общее число.

Число м/мест для инвалидов рассчитывается в соответствии с СП 59.13330.2016 «Доступность зданий и сооружений для маломобильных групп населения» п. 5.2.1, где необходимое количество м/мест для транспорта инвалидов 10%, в том числе 5% специализированных мест для автотранспорта инвалидов на кресле-коляске:

$123 * 0,1 = 12$ (м/мест) - для транспорта инвалидов, из них 6 (м/мест) для автотранспорта инвалидов на кресле-коляске.

Проектом разработаны площадки для автопарковки на 41 м/мест в том числе 12 специализированных м/мест для автотранспорта инвалидов, из них 6 (м/мест) для автотранспорта инвалидов на кресле-коляске.

Размещение недостающих 82 м/мест предусмотрено на территории ЖК Дарвин.

Согласовано:					
Взам. Инф. №					
Подпись и дата					
Инф. №					

Продольный уклон дорог и площадок принят не менее 5%, уклон парковок не превышает 20%, что соответствует вышеназванному СП.

По периметру жилого многоэтажного дома отмостку из асфальтобетона шириной 1,2 м.

з) Зонирование территории земельного участка, предоставленного для размещения объекта капитального строительства, обоснование функционального назначения и принципиальной схемы размещения зон, обоснование размещения зданий и сооружений (основного, вспомогательного, подсобного, складского и обслуживающего назначения) объектов капитального строительства - для объектов производственного назначения.

Проектируемое здание непроизводственного назначения и разработка мероприятий данного пункта не предусматривается.

и) Обоснование схем транспортных коммуникаций, обеспечивающих внешние и внутренние (в том числе межцеховые) грузоперевозки, - для объектов производственного назначения.

Проектируемое здание непроизводственного назначения и разработка мероприятий данного пункта не предусматривается.

к) Характеристику и технические показатели транспортных коммуникаций (при наличии таких коммуникаций) - для объектов производственного назначения.

Проектируемое здание непроизводственного назначения и разработка мероприятий данного пункта не предусматривается.

Согласовано:				
	Взам. Инф. №			
	Подпись и дата			
	Инф. №			

л) Обоснование схем транспортных коммуникаций, обеспечивающих внешний и внутренний подъезд к объекту капитального строительства, - для объектов непроизводственного назначения.

Схемы транспортной коммуникации выполнены в соответствии с решениями, указанными в ДПТ на всю жилую застройку.

На территорию предусмотрен въезд/выезд с восточной части Многоквартирного жилого дома (Корпус В)

Для осуществления транспортных связей по земельному участку предусмотрены проезды с возможностью проезда пожарной техники по периметру здания. Ширина проездов 4,2м – 6м.

Согласовано:			

Инф. №	Подпись и дата	Взам. Инф. №

Изм.	Кол.уч.	Лист	№ док.	Подпись	Дата	1067.30-2-И-ПД-СПОЗУ.ТЧ	Лист
							17

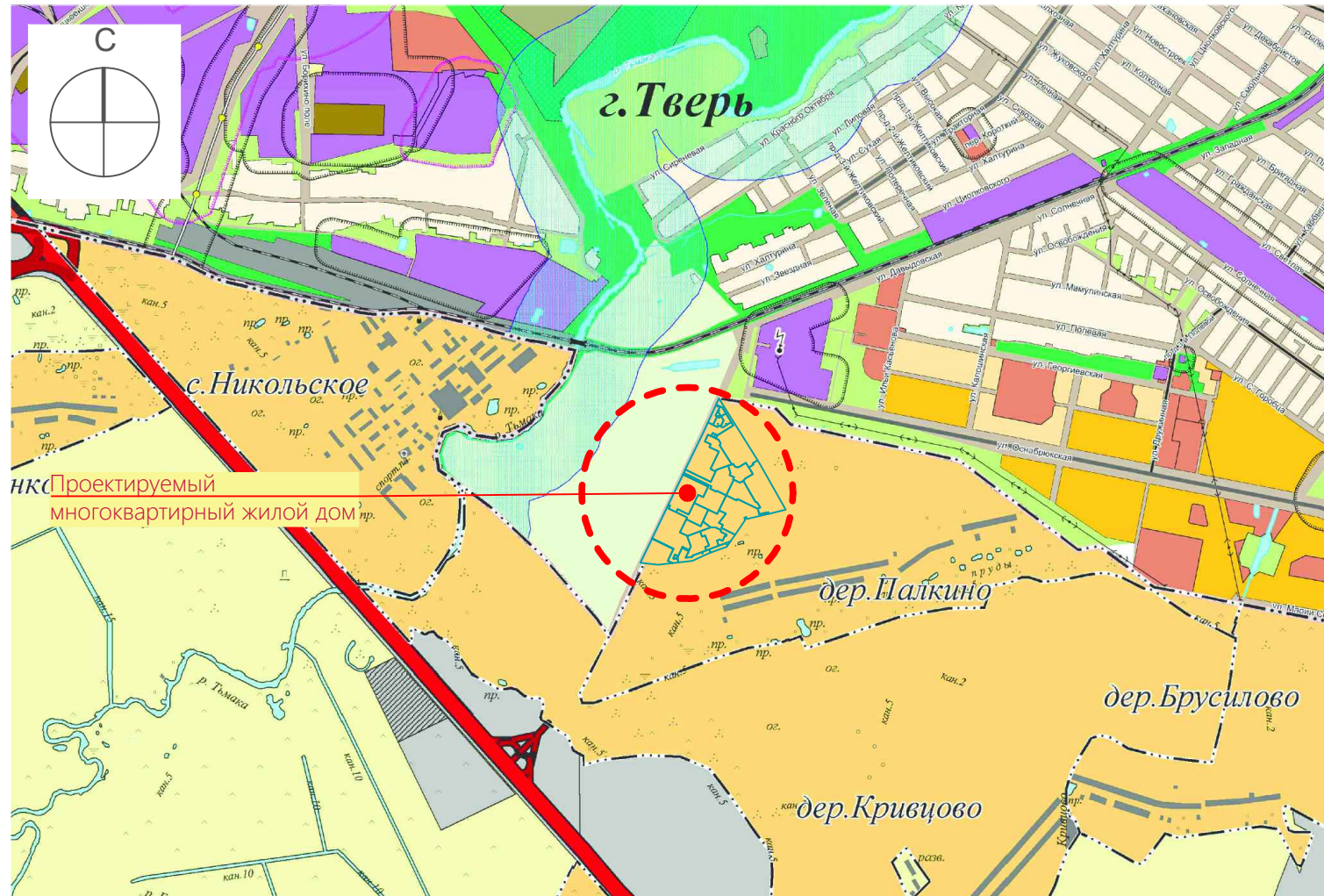

№ п/п	Наименование	Ед. изм.	Кол-во	Примечание
1	Площадь участка в границах землепользования	кв.м	7 752.00	
2	Площадь участка в условных границах территории проектируемого объекта	кв.м	7 752.00	
3	Площадь застройки многоквартирного жилого дома корпус И (проект)	кв.м	2 277.92	
4	Площадь твердого покрытия	кв.м	4 443.52	
5	Площадь озеленения	кв.м	1 030.56	
6	Процент застройки	%	29.38	
7	Плотность застройки	тыс.м2/га	22.58	
8	Процент озеленения	%	13.29	

Условные обозначения

Обозначение на плане	Наименование	Обозначение на плане	Наименование
	Граница земельного участка проектируемого многоквартирного жилого дома / Условная граница территории проектируемого объекта		Кадастровые границы смежных земельных участков

Ситуационный план М 1:5000

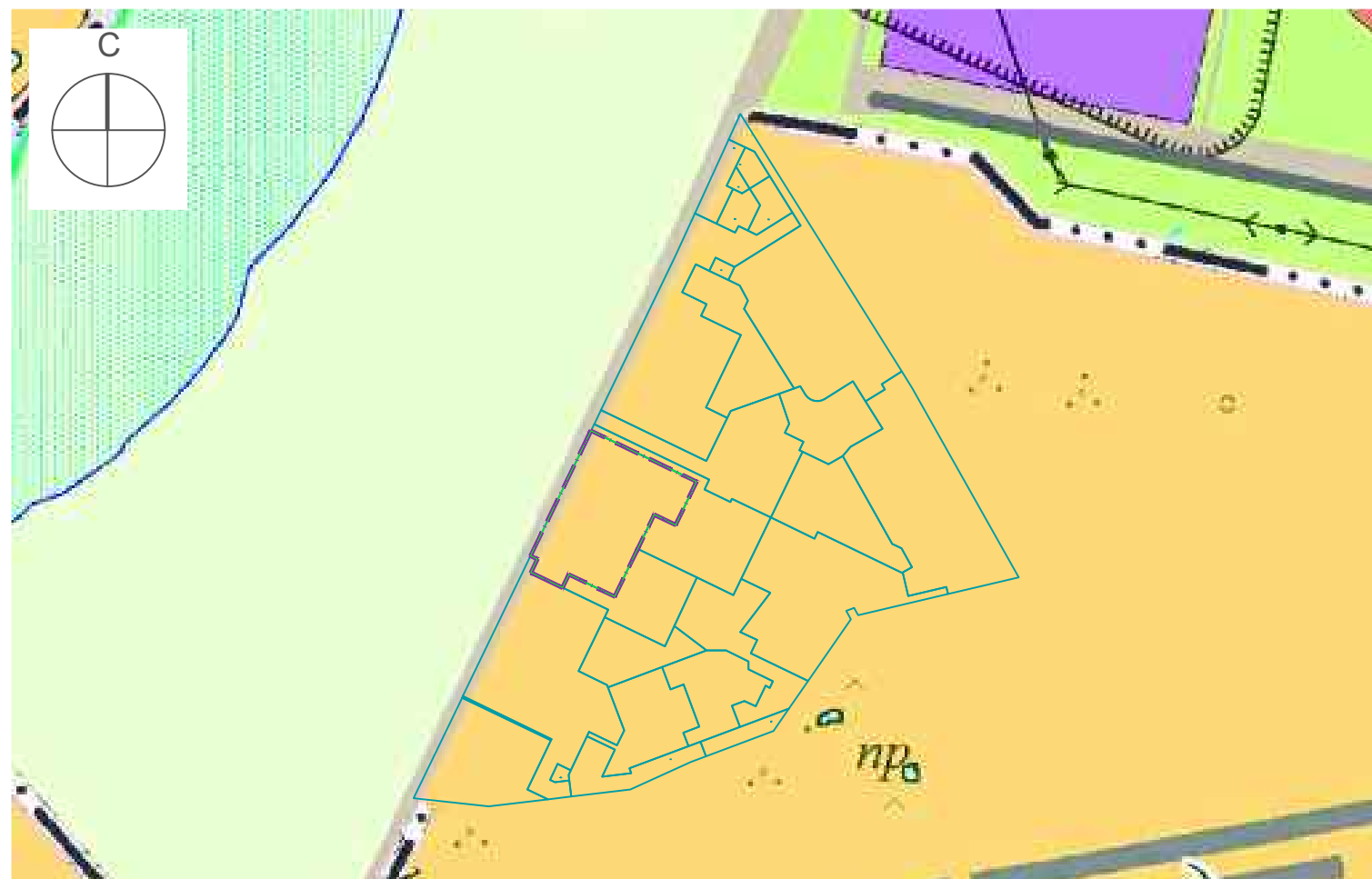

- 1 Настоящий проект разработан на основании задания на проектирование, выданного Заказчиком.
- 2 Проект разработан в соответствии с выданными техническими условиями, с действующими нормами, правилами и стандартами.
- 3 Документация разработана в соответствии со следующими нормативными документами:
 - 123-ФЗ "Технический регламент о требованиях пожарной безопасности"
 - ГОСТ 21.204-93 - "Условные графические обозначения и изображения элементов генеральных планов и сооружений транспорта;
 - ГОСТ 21.1101-2013 - "Основные требования к проектной и рабочей документации";
 - СП 42.13330.2016 «Градостроительство. Планировка и застройка городских и сельских поселений» (актуализированная редакция СНиП 2.07.01-89*)
- 4 Подосновой чертежей послужила Топографическая съемка выданная Заказчиком

Согласовано

Изм.	Кол.уч	Лист	№ док	Подпись	Дата
Разработал	Андряшина				12.20
Н.контроль	Фролов				12.20
ГИП	Фролов				12.20

1067.30-2-И-ПД-СПОЗУ

Многоквартирные жилые дома и объекты социального и общественного назначения, расположенного по адресу: Тверская обл., Калинин р-н., Никулинское с/п., вблизи д. Палкино.

Схема планировочной организации земельного участка. Корпус И

Стадия	Лист	Листов
П	1	7

Ситуационный план М 1:5 000, М 1:20 000





Номер на плане	Наименование и обозначение	Этажность	Количество		Площадь, кв.м				Строительный объем, куб.м	
			Здания	квартир	застройки		общая нормируемая		Здания	Всего
					здания	всего	здания	всего		
1	Многоквартирный жилой дом корпус И (проект)	8-9	1		2 277.92		17 078.61	12 576.95		58 489.46
2	Открытые гостевые автопарковки (проект)		4		-					
3	Игровая детская площадка (проект)		1		240,58					
4	Площадка для сбора ТБО корпуса И (проект)		1		-					
4'	Площадка для сбора крупногабаритных отходов для корпуса И (проект)		1		6,92					
5	Мусоросборная площадка для корпуса К (проект)		1		-					
5'	Площадка для сбора крупногабаритных отходов для корпуса К (проект)		1		6,92					
6	Площадка для хозяйственных целей		1		123,86					
7	Площадка для отдыха взрослого населения		1		60,08					

Условные обозначения

Обозначение на плане	Наименование	Обозначение на плане	Наименование
	Границы земельного участка / Условная граница территории проектируемого объекта		Кадастровые границы смежных земельных участков
	Проектируемый жилой дом корпус И		Парковочные места / Парковочные места для МГН
	Границы проезда пожарных машин		

Технические устройства

	Ливнеприемный лоток		Дренажный колодец
--	---------------------	--	-------------------

Планировочные устройства

	Асфальтовое покрытие проездов / велосипедной дорожки		Бортовой камень БР 100.30.15 / Бортовой камень, обеспечивающий перепад высот 0,015 м
	Бетонное покрытие площадок для сбора ТБО / Отмостка - покрытие бетон		Доска из лиственницы / Поребрик БР 100.20.8
	Мощение бетонной плиткой		Газон из трав
	Покрытие детской площадки песок / щепа		

Конструктивные устройства

	Сварное ограждение участка проектируемого жилого дома		Ограждение контейнерной площадки
	устройство съездов с тротуара на транспортный проезд (пандус уклоном 1:12 (8%) размер горизонтальной площадки 2,0x2,0 м)		

Функциональное зонирование

	Площадка для игр детей		Площадка для отдыха взрослого населения
	Площадка для занятия физкультурой		Площадка для хозяйственных целей и выгула собак

1067.30-2-И-ПД-СПОЗУ						
Многоквартирные жилые дома и объекты социального и общественного назначения, расположенного по адресу: Тверская обл., Калинин р-н., Никулинское с/п., вблизи д. Палкино.						
Изм.	Кол.уч	Лист	№ док	Подпись	Дата	
	Разработал	Андряшина			12.20	
Схема планировочной организации земельного участка. Корпус И				Стадия	Лист	Листов
				П	2	
Схема планировочной организации земельного участка М 1:500						
Н.контроль	Фролов				12.20	
ГИП	Фролов				12.20	



Согласовано
Изм. № подл.
Подпись и дата
Взам. инв. №



Номер на плане	Наименование и обозначение	Этажность	Количество		Площадь, кв.м				Строительный объем, куб.м	
			Здания	квартир	застройки		общая нормируемая		Здания	Всего
					здания	всего	здания	всего		
1	Многоквартирный жилой дом корпус И (проект)	8-9	1		2 277.92		17 078.61	12 576.95		58 489.46
2	Открытые гостевые автопарковки (проект)		4		-					
3	Игровая детская площадка (проект)		1		240,58					
4	Площадка для сбора ТБО корпуса И (проект)		1		-					
4'	Площадка для сбора крупногабаритных отходов для корпуса И (проект)		1		6,92					
5	Мусоросборная площадка для корпуса К (проект)		1		-					
5'	Площадка для сбора крупногабаритных отходов для корпуса К (проект)		1		6,92					
6	Площадка для хозяйственных целей		1		123,86					
7	Площадка для отдыха взрослого населения		1		60,08					

Условные обозначения

Обозначение на плане	Наименование	Обозначение на плане	Наименование
	Границы земельного участка		Проектируемые горизонтали
	Условная граница территории проектируемого объекта		Нулевая отметка здания
	Кадастровые границы смежных земельных участков		- проектная отметка ; - фактическая отметка.
	Проектируемый жилой дом корпус К		- уклон в промилле (%); - расстояние в м.;

Технические устройства

	Ливнеприемный лоток		Дренажный колодец
--	---------------------	--	-------------------

Планировочные устройства

	Бортовой камень БР 100.30.15 / Бортовой камень, обеспечивающий перепад высот 0.015 м		Доска из лиственницы / Поребрик БР 100.20.8
--	--	--	---

Конструктивные устройства

	Сварное ограждение участка проектируемого жилого дома		Ограждение контейнерной площадки
	устройство съездов с тротуара на транспортный проезд (пандус, уклоном 1:12 (8%) размер горизонтальной площадки 2,0x2,0 м)		

1. Проектные отметки даны по верху покрытий, проездов и площадок.
2. Отметки по углам здания даны по низу отмостки.
3. Поперечные конструктивные профили покрытий проезда, тротуаров, площадок см. Лист 6.

Согласовано	
Изм. № подл.	
Подпись и дата	
Взам. инв. №	

1067.30-2-И-ПД-СПОЗУ					
Многоквартирные жилые дома и объекты социального и общественного назначения, расположенного по адресу: Тверская обл., Калинин р-н., Никулинское с/п., вблизи д. Палкино.					
Изм.	Кол.уч	Лист	№ док	Подпись	Дата
					12.20
Разработал Богданова				Схема планировочной организации земельного участка. Корпус И	
				Стадия	Лист
				П	3
				Листов	
План организации рельефа М 1:500					
Н.контроль	Фролов				12.20
ГИП	Фролов				12.20



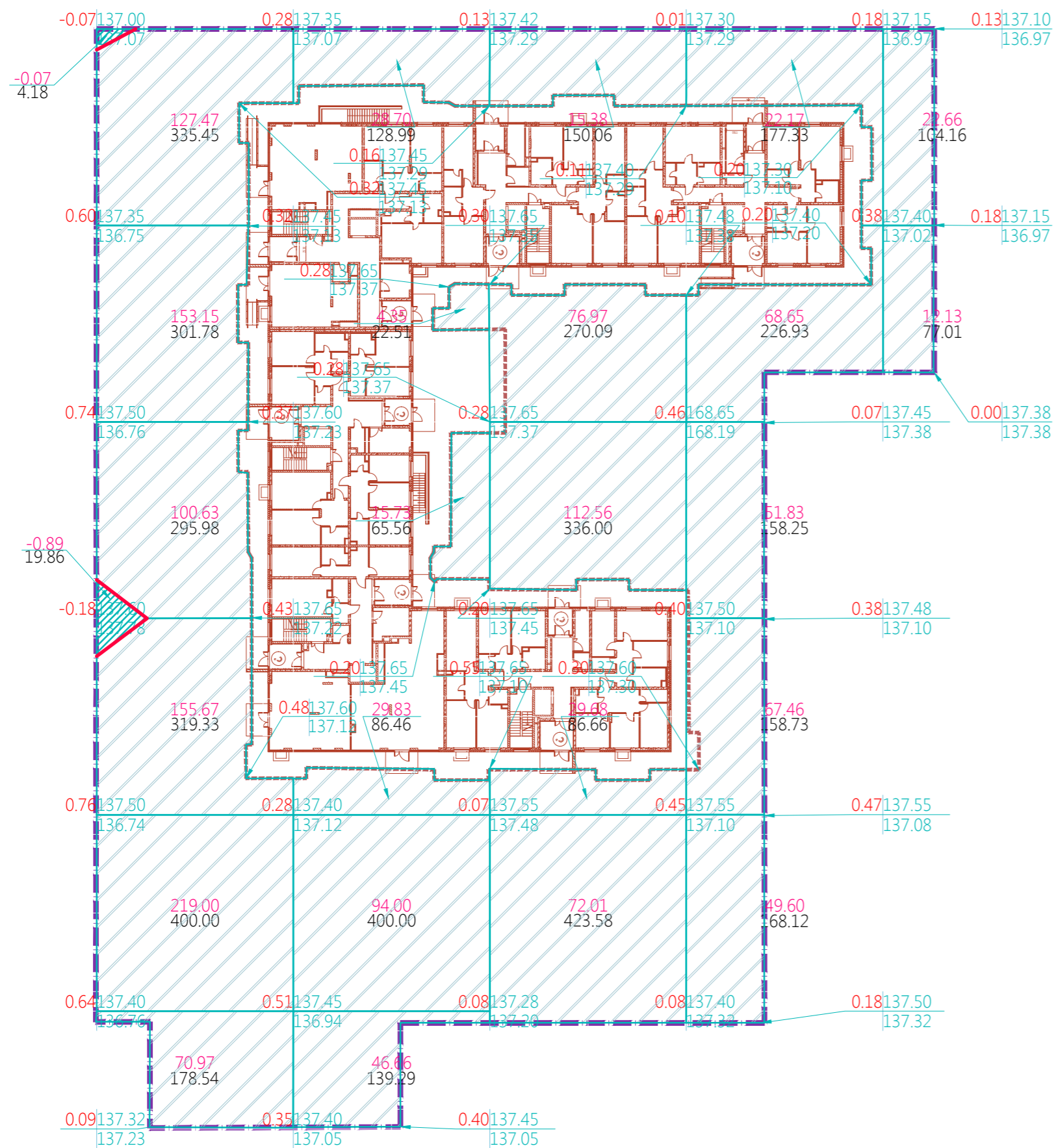

Итого, м³	Выемка (-)	-0.9	0.0	0.0	0.0	0.0	Всего, м³	-0.9
	Насыпь (+)	826.9	219.3	306.6	260	35		1647.3

Условные обозначения

	Граница котлована
	Объем насыпи или выемки грунта в пределах квадрата (фигуры)/ площадь грунта в пределах квадрата (фигуры)
	Рабочая отметка Проектная отметка Фактическая отметка
	Линия нулевых работ
	Граница выемки грунта

ВЕДОМОСТЬ ОБЪЕМОВ ЗЕМЛЯНЫХ МАСС

Наименование грунта	Количество, м³		Примечание
	насыпь (+)	выемка (-)	
1. Грунт планировки территории	1647.2685	0.8937	
2. Вытесненный грунт, в т.ч. при устройстве:		2610.83	
а) подземных частей зданий и сооружений		(-)	см. разд. КР2
б) покрытий (типы I-VI)		2404.72	см. л.5
в) плодородной почвы на участках озеленения		206.11	см. л.5
3. Замена растительного грунта минеральным, h=0,20м	1095.00		
4. Поправка на уплотнение, K=0,95	2605.16		
ВСЕГО пригодного грунта:	5347.42	2611.73	
5. Недостаток пригодного грунта		2735.70	
6. Плодородный грунт, всего, в т.ч.:		1095.00	
а) используемый для озеленения территории	206.11		
б) избыток плодородного грунта	888.89		
7. ИТОГО перерабатываемого грунта	6442.4	6442.4	

ПРИМЕЧАНИЕ:

- Настоящий план земляных масс составлен для производства работ по общей подготовке площадки строительства.
- Объемы земляных работ подсчитаны по сетке квадратов со сторонами 20x20м.
- Привязка сетки квадратов производится от границы участка.
- Объемы земляных масс подсчитаны в уровне планировочной поверхности.
- Проектные отметки по углам зданий и сооружений даны по низу отсыпки, по проездам и тротуарам - по верху покрытия, по планировочному рельефу - по контуру.
- Производство земляных работ в зоне расположения подземных коммуникаций вести в соответствии со СНиП 12-03-2001 "Безопасность труда в строительстве" и под наблюдением представителей организаций, эксплуатирующей данные коммуникации.
- Все работы по устройству земляного полотна и уплотнению грунтов вести с соблюдением требований СП 45.13330.2012 "Земляные сооружения, основания и фундаменты".
- Площадь планировки:
 - насыпи - 5454.22 м²
 - выемки - 19.86 м²

1067.30-2-И-ПД-СПОЗУ					
Многоквартирные жилые дома и объекты социального и общественного назначения, расположенного по адресу: Тверская обл., Калининский р-н., Никулинское с/п., вблизи д. Палкино.					
Изм.	Кол.уч	Лист	№ док	Подпись	Дата
					12.20
Разработал				Богданова	
Схема планировочной организации земельного участка. Корпус И				Стадия	Лист
				П	4
Листов					
Н.контроль				Фролов	12.20
ГИП				Фролов	12.20
План земляных масс М 1:500					

Согласовано
 Взам. инв. №
 Подпись и дата
 Инв. № подл.



Номер на плане	Наименование и обозначение	Этажность	Количество		Площадь, кв.м				Строительный объем, куб.м	
			Зданий	квартир	здания	всего	здания	всего	Здания	Всего
1	Многоквартирный жилой дом корпус И (проект)	8-9	1		2 277.92		17 078.61	12 576.95		58 489.46
2	Открытые гостевые автостоянки (проект)		4		-					
3	Игровая детская площадка (проект)		1		240,58					
4	Площадка для сбора ТБО корпуса И (проект)		1		-		6,92			
4'	Площадка для сбора крупногабаритных отходов для корпуса И (проект)		1							
5	Мусоросборная площадка для корпуса К (проект)		1		-					
5'	Площадка для сбора крупногабаритных отходов для корпуса К (проект)		1				6,92			
6	Площадка для хозяйственных целей		1				123,86			
7	Площадка для отдыха взрослого населения		1				60,08			

Условные обозначения

Обозначение на плане	Наименование	Обозначение на плане	Наименование
	Границы земельного участка / Условная граница территории проектируемого объекта		Кадастровые границы смежных земельных участков
	Проектируемый жилой дом корпус И		Парковочные места / Парковочные места для МГН
	Границы проезда пожарных машин		

Технические устройства

	Ливнеприемный лоток		Дренажный колодец
--	---------------------	--	-------------------

Планировочные устройства

	Асфальтовое покрытие проездов / велосипедной дорожки		Бортовой камень БР 100.30.15 / Бортовой камень, обеспечивающий перепад высот 0.015 м
	Бетонное покрытие площадок для сбора ТБО / Отмостка - покрытие бетон		Доска из лиственницы / Поребрик БР 100.20.8
	Мощение бетонной плиткой		Газон из трав / Укрепленный грунт (проезд для пожарных машин)
	Покрывание детской площадки: песок / щепа		Устройство указателей тактильных наземных для инвалидов по зрению с продольными / диагональными гребнями

Конструктивные устройства

	Сварное ограждение участка проектируемого жилого дома		Ограждение контейнерной площадки
	устройство съездов с тротуара на транспортный проезд (пандус уклон 1:12 (8%) размер горизонтальной площадки 2,0x2,0 м)		

Растительные компоненты, декоративные устройства

	Кустарники проектное предложение		Деревья проектное предложение
--	----------------------------------	--	-------------------------------

Малые архитектурные формы

	Оборудование игровой детской площадки качели балансир / счеты со столиком / столик индивидуального изготовления / качалка на пружинке / игровой комплекс		Урна
			Скамья круглая Bank Ring R1500 (МАФ маркет)
	Мусорные контейнеры		Велопарковка на 3 велосипеда

Ведомость малых архитектурных форм и переносных изделий

Поз.	Обозначение	Наименования	Кол.шт.	Примечание
1	"КСИЛ", 005318	Детский игровой комплекс	1	Переносные
2	"КСИЛ", 004231	Счеты со столиком	1	Переносные
3	"КСИЛ", 004112	Качалка "Мотоцикл"	1	Переносные
4		Столик индивидуального изготовления	1	Переносные
5	"КСИЛ", 001312	Урна на железобетонном основании	6	Переносные
6	"МАФ маркет", Bank Ring R1500	Устройство скамьи круглой	1	Переносные
7	"КСИЛ", 002711	Парковочные места для велосипедов	6	Переносные
8	"КСИЛ", 004104	Качалка балансир	1	Переносные

Ведомость элементов озеленения

Поз.	Наименование породы или вида насаждений	Ед. изм.	Возраст	Кол.	Примечания
1	Клен остролистный (высота 20м и выше; ширина 10 м; продолжительность жизни 100-150 лет)	шт.	9-12	16	
2	Клен сахаристый (серебристый) Лациниатум Виери колонновидная форма кроны с ярко выраженным центральным стволом (высота 20м и выше; ширина 12-20 м; продолжительность жизни 100-150 лет)	шт.	9-12	1	
3	Чубушник гибридный Бель Этуаль (цветки белые с красной серединой; высота до 2м; ширина 2,5 м; продолжительность жизни до 20 лет)	шт.	2-3	44	
4	Пузыреплодный калинолистный Нана (листья темно-зеленый (высота до 1-1,2 м; ширина до 1м; продолжительность жизни до 20 лет)	шт.	2-3	202	

Ведомость тротуаров, дорожек и площадок

№ п/п	Наименование	тип	Площадь покрытия, м2	Примечание
1	Проезды, парковки	I	1927.33	
2	Тротуар	II	1 230.16	
3	Тротуар с возможностью проезда пожарных машин	III	844.49	
4	Покрывание детской площадки древесная щепа	IV	178.08	
5	Покрывание детской площадки песок	V	26.42	
6	Площадка для сбора ТБО	VI	65.94	

Ведомость объемов работ

№ п/п	Наименование работ	Един. измер.	Объем	Примечание
1	Устройство корыта покрытия дорожной одежды (Тип I)	м³	1117.85	
2	Устройство корыта тротуарного покрытия (Тип II)	м³	578.18	
3	Устройство корыта тротуарного покрытия с возможностью проезда пожарных машин (Тип III)	м³	624.92	
4	Устройство корыта покрытия из древесной щепы (Тип IV)	м³	53.42	
5	Устройство корыта покрытия песчаное (Тип V)	м³	10.57	
6	Устройство корыта покрытия площадок для сбора ТБО (Тип VI)	м³	19.78	
7	Устройство дорожной одежды (Тип I)	м²	1927.33	
8	Устройство тротуарного покрытия (Тип II)	м²	1 230.16	
9	Устройство тротуара с возможностью проезда пожарных машин (Тип III)	м²	844.49	
10	Устройство покрытия из древесной щепы (Тип IV)	м²	178.08	
11	Устройство покрытия покрытия песчаное (Тип V)	м²	26.42	
12	Устройство покрытия площадок для сбора ТБО (Тип VI)	м²	65.94	
13	Устройство отмостки	м²	171.10	
14	Установка бортового камня тротуара	п.м.	364.00	БР 100.20.8
15	Установка бортового камня проезда	п.м.	467.00	БР 100.30.15
16	Устройство доски из лиственницы	п.м.	74.47	
17	Устройство газона обыкновенного с подсыпкой растительного грунта	м²	1030.56	hpc = 0,20 м
18	Устройство ограждения территории из профильной трубы Optima 9 h=1,8 м	п.м.	5.30	
	Калитка шириной 1,5 м	шт.	2.00	
	Ворота шириной 4,5 м	шт.	1.00	
19	Устройство ограждения из профлиста	п.м.	33.20	

Указания по производству работ:

- До начала работ по благоустройству территории необходимо завершить работы по прокладке инженерных сетей и работы по вертикальной планировке территории.
- Устройство газона обыкновенного производить по спланированной поверхности с добавлением растительного грунта - до 0,20 м.
- В ведомости элементов озеленения учтены до 10% отпада насаждений.
- Площадь между кустарниками засеять газонными травами. Для устройства газонов рекомендуется следующая травосмесь на 1 м² площади: мятлика луговая - 5 г, ковра беззотого - 10 г, полевицы белой - 1,5 г, тимфеевки луговой - 3 г, клевера белого - 3 г (красного - 5 г). Итого: 47,5 г.
- Посадку деревьев и кустарников производить в заранее подготовленные и проветренные ямы, размер посадочных ям для деревьев-саженцев 1х1х0,8 м, кустарников-саженцев 0,5х0,5х0,5 м.
- Норма удобрений: азотных - 100, фосфорных - 60, калийных - 50 кг/га.

Согласовано

Взам. инв. №

Подпись и дата

Лин. № подл.

Изм.

Колуч

Лист

№ док

Подпись

Дата

Разработал

Н.контрль

ГИП

1067.30-2-И-ПД-СПОЗУ

Многоквартирные жилые дома и объекты социального и общественного назначения, расположенного по адресу: Тверская обл., Калининский р-н., Никулинское с/п., вблизи д. Палкино.

Схема планировочной организации земельного участка. Корпус К

План благоустройства и озеленения М 1:500



Тип 3 (тротуар с возможностью проезда пожарной машины)

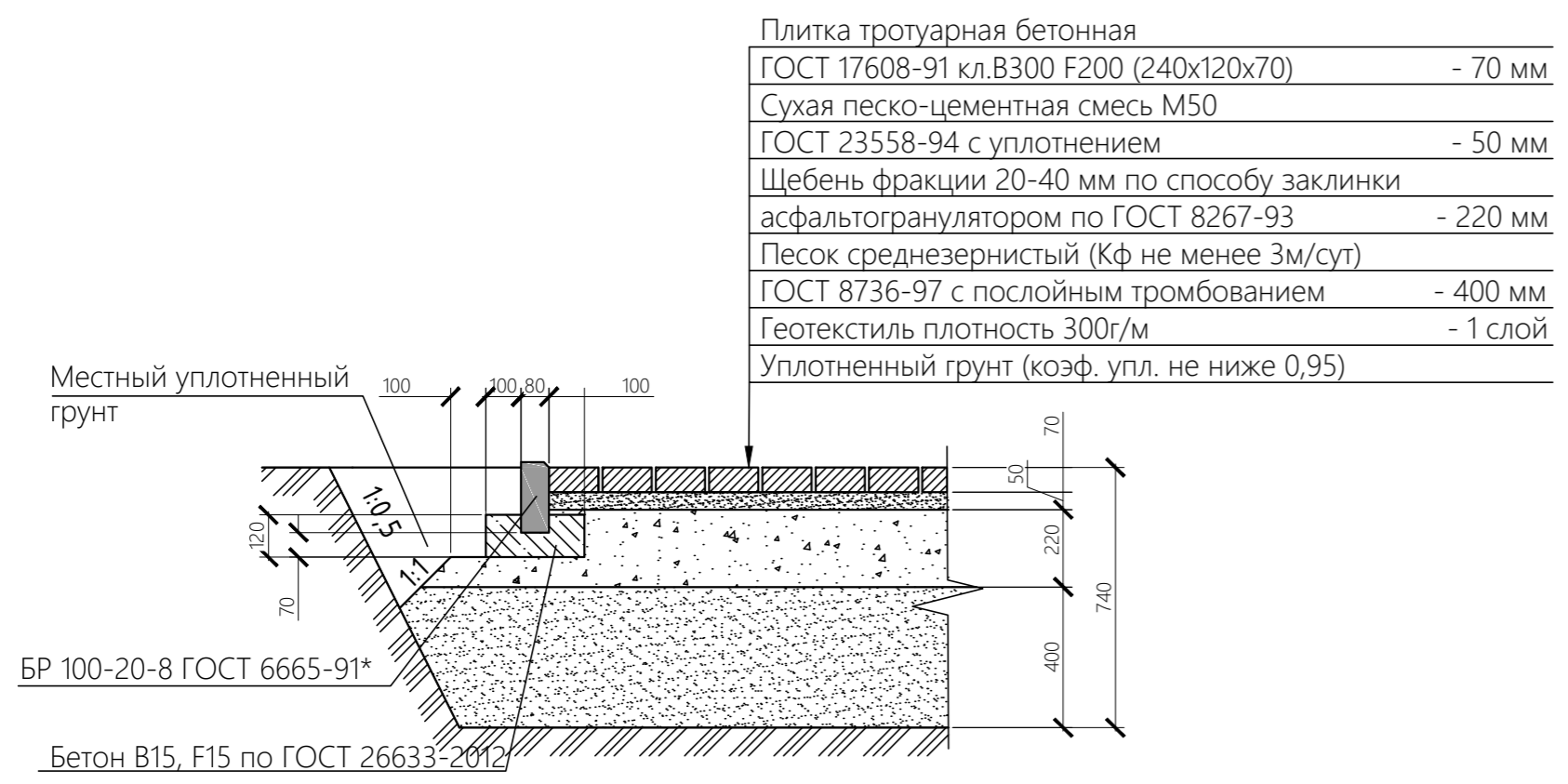

Тип 1 (асфальтобетонное покрытие проезжей части)

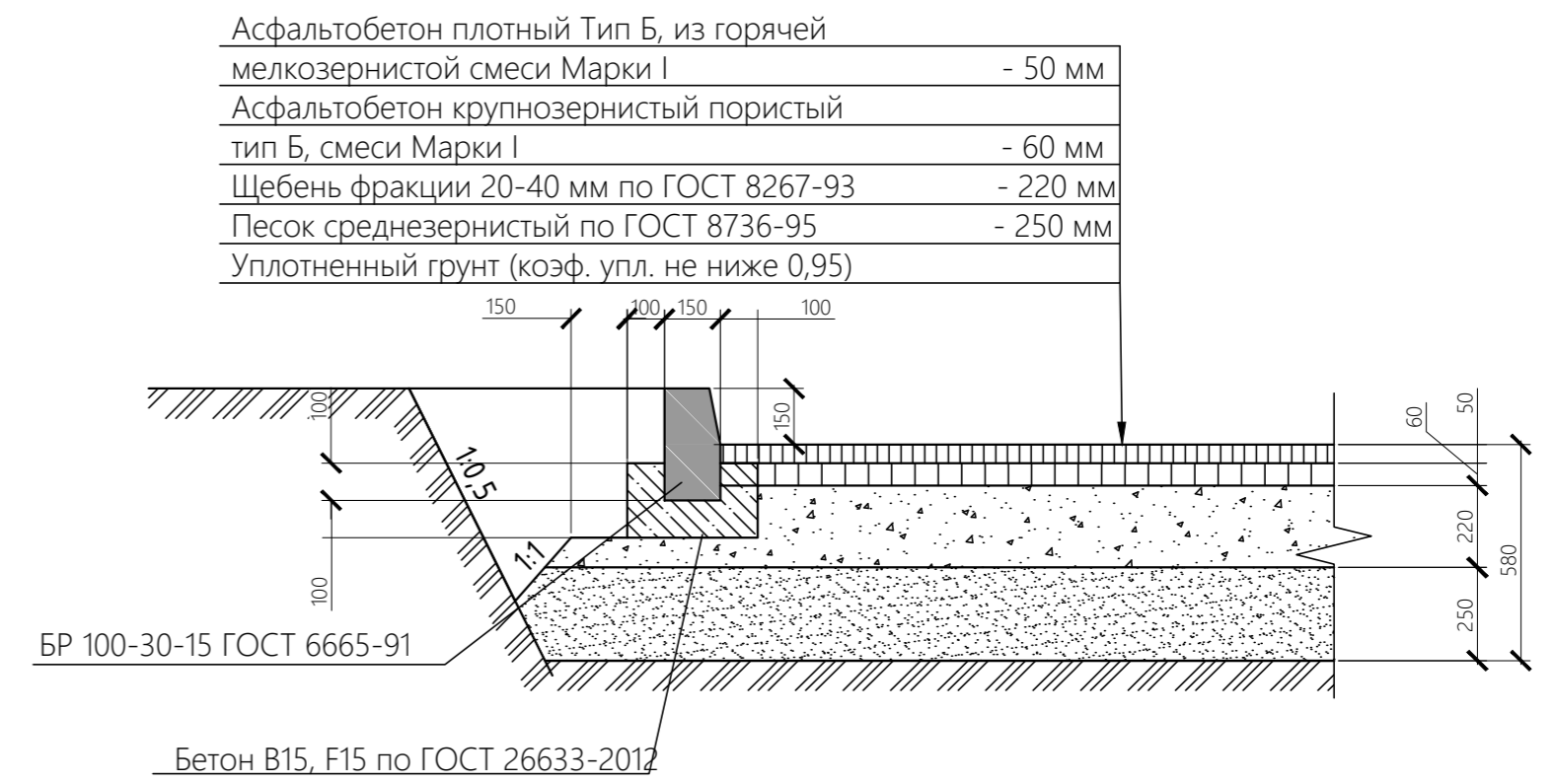

Тип 2 (тротуар)



Тип 4 (покрытие детской площадки древесная щепа) (безопасная $h_{\text{падения}}=3.0\text{м}$)

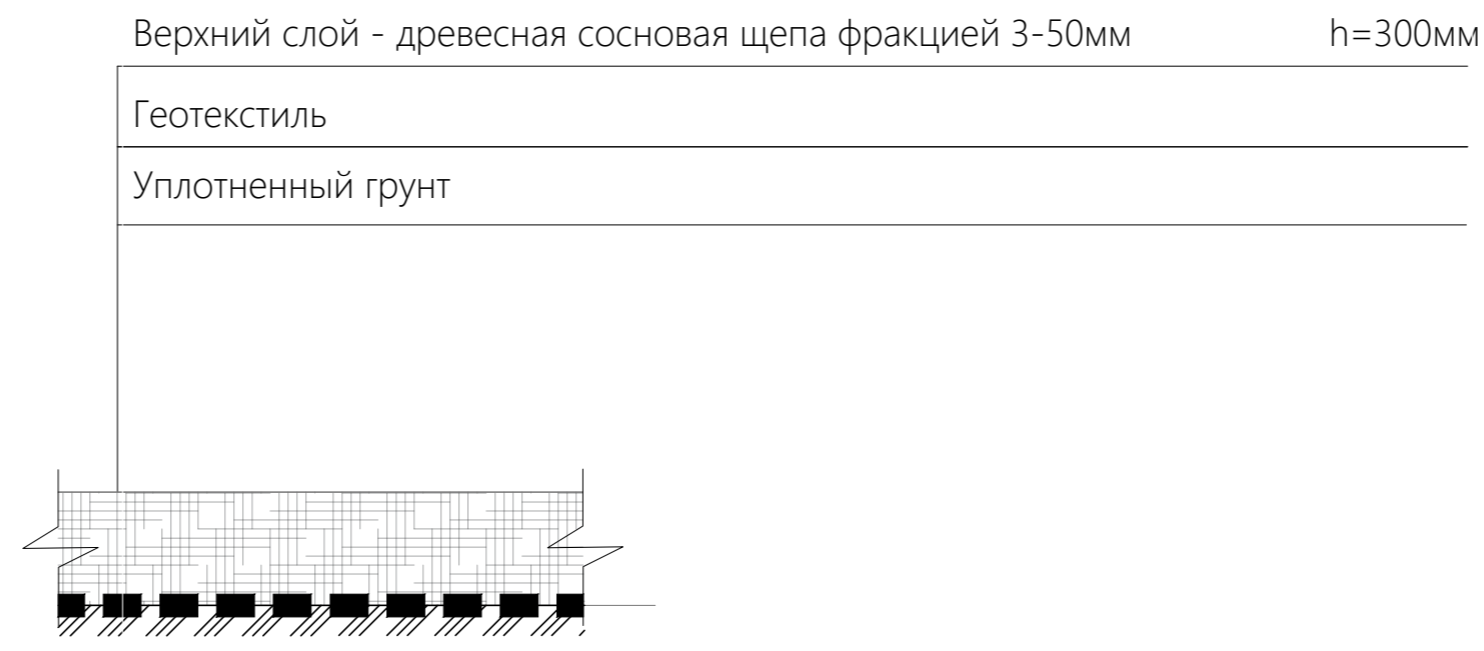

Тип 5 (покрытие детской площадки песчаное) (безопасная $h_{\text{падения}}=3.0\text{м}$)



Тип 6 (бетонная площадка под контейнеры ТБО)

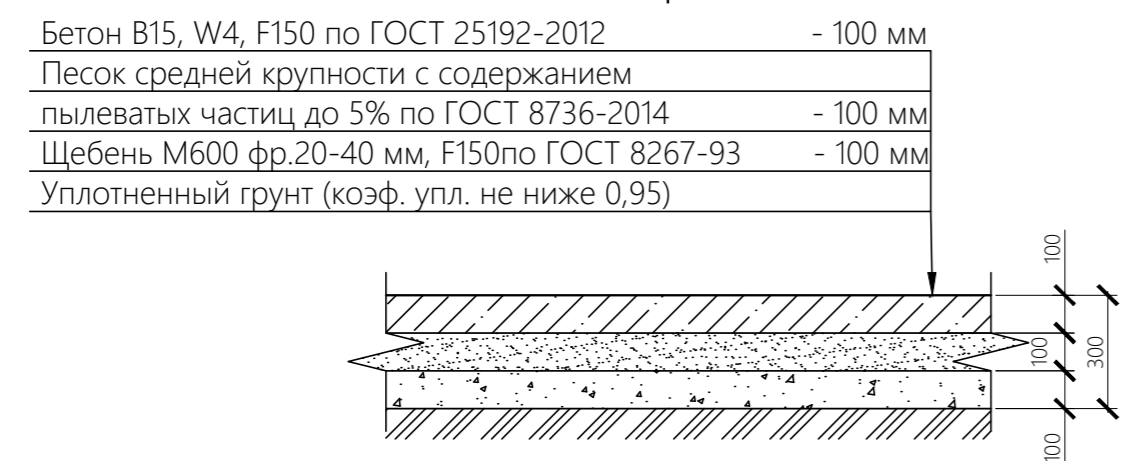

Узел понижения бортового камня

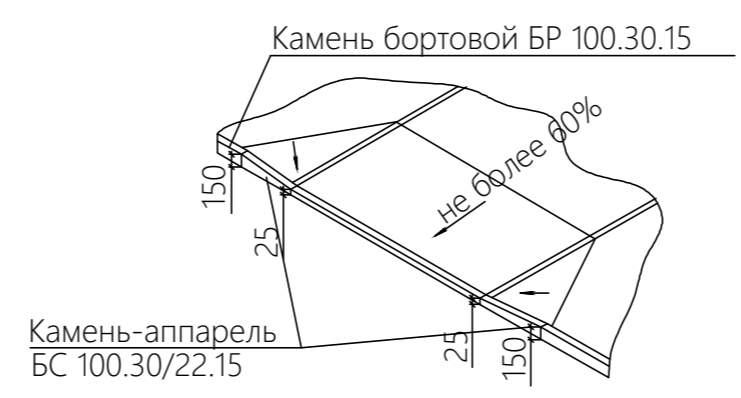

1067.30-2-И-ПД-СПОЗУ									
Многоквартирные жилые дома и объекты социального и общественного назначения, расположенного по адресу: Тверская обл., Калинин р-н., Никулинское с/п., вблизи д. Палкино.									
Изм.	Кол.уч.	Лист	№ док	Подпись	Дата	Схема планировочной организации земельного участка. Корпус И	Стадия	Лист	Листов
							П	6	
Н.контроль	Фролов				12.20	Поперечные конструктивные профили покрытий проездов, тротуаров, площадок М 1:20			
ГИП	Фролов				12.20				

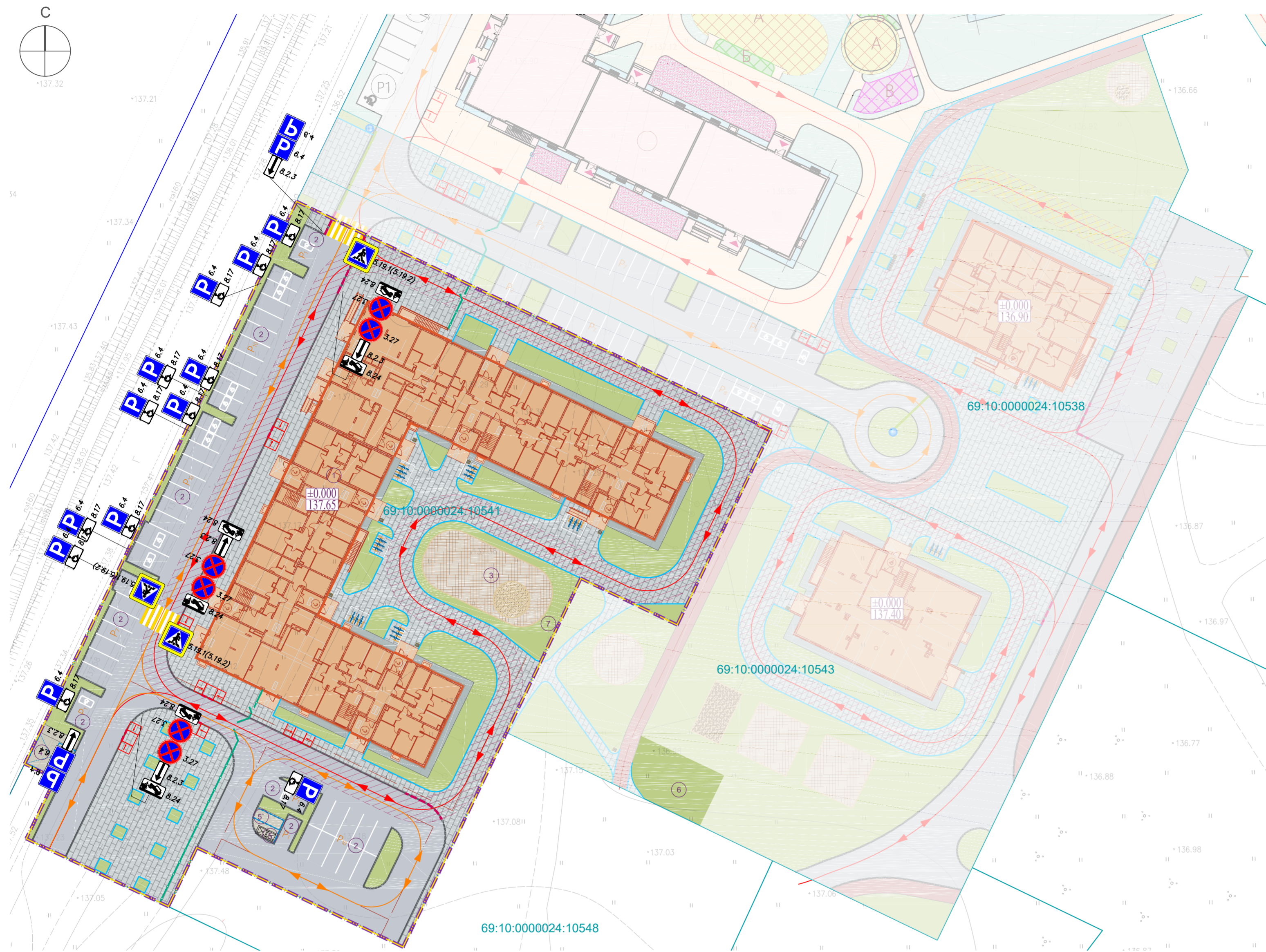

Номер на плане	Наименование и обозначение	Этажность	Количество		Площадь, кв.м		Строительный объем, куб.м	
			зданий	квартир	здания	застройки	здания	общая нормируемая
1	Многоквартирный жилой дом корпус И (проект)	8-9	1		2 277,92		17 078,61 12 576,95	58 489,46
2	Открытые гостевые автопарковки (проект)	4			-			
3	Игровая детская площадка (проект)	1			240,58			
4	Площадка для сбора ТБО корпуса И (проект)	1			-			
4'	Площадка для сбора крупногабаритных отходов для корпуса И (проект)	1			6,92			
5	Мусоросборная площадка для корпуса К (проект)	1			-			
5'	Площадка для сбора крупногабаритных отходов для корпуса К (проект)	1			6,92			
6	Площадка для хозяйственных целей	1			123,86			
7	Площадка для отдыха взрослого населения	1			60,08			

Условные обозначения

Обозначение на плане	Наименование	Обозначение на плане	Наименование
	Границы земельного участка / Условная граница территории проектируемого объекта		Траектория движения спец. транспорта
	Кадастровые границы смежных земельных участков		Траектория движения транспорта в том числе спец. транспорта
	Проектируемый жилой дом корпус И		Парковочные места / Парковочные места для МГН
	Границы проезда пожарных машин		

Технические устройства

	Линейный лоток		Дренажный колодец
--	----------------	--	-------------------

Планировочные устройства

	Асфальтовое покрытие проездов / велосипедной дорожки		Бортовой камень БР 100.30.15 / Бортовой камень, обеспечивающий перепад высот 0.015 м
	Бетонное покрытие площадок для сбора ТБО / Отмостка - покрытие бетон		Доска из лиственницы / Паркет БР 100.20.8
	Мошение бетонной плиткой		Газон из трав
	Покрытие детской площадки песок / щепа		

Конструктивные устройства

	Сварное ограждение участка проектируемого жилого дома		Ограждение контейнерной площадки
	устройство съездов с тротуара на транспортный проезд (пандус, уклоном 1:12 (8%) размер горизонтальной площадки 2,0x2,0 м)		

Дорожные знаки

№ п/п	Наименование	Типоразмер	Количество, шт.	Примечание
1	3.27 Остановка запрещена	III	6	
2	5.19.1 Пешеходный переход (знак дорожный повышенной видимости (флуоресцентный кант))	III	3	
3	5.19.2 Пешеходный переход (знак дорожный повышенной видимости (флуоресцентный кант))	III	3	
4	6.4 Место стоянки	II	16	
5	8.2.3 Зона действия	II	5	
6	8.17 Инвалиды	II	12	
7	8.24 Работает вакууматор	III	6	

Металлические стойки под знаки

№ п/п	Наименование	Количество	Примечание
1	СКМ 2.40	27	274,80 кг

Расход на устройство монолитного фундамента под стойки

Марка фундамента	Размеры в сантиметрах			Объем, м3	Марка бетона	Щебень, м3	Уголок NS L уг, см	Примечания
	Lф	b	h					
ФМ-3	100	40	45	0,180	B15	0,055	2x50	

Спецификация

Поз.	Обозначение	Наименование	Кол. шт.	Масса, ед.кг	Примечание
1	Серия 3.503.9-80.1-ПЗ (п.1.3)	Щиток знака	1		
2	Серия 3.503.9-80.1-ПЗ (п.1.3)	Накладка УС 80-2	2	0,90	
3	Серия 3.503.9-80.1-6 НИ	Стойка СКМ2.40/2.50	1	14,8/18,5	
4	ГОСТ 7798-70	Болт M10x25	4	0,076	
5	ГОСТ ISO 4032-2014	Гайка M 10.5	4	0,033	
6	Серия 3.503.9-80.1-10	Хомут Х1	4	0,070	
7	ГОСТ 8509-93	Уголок 50x50	2	2,63	

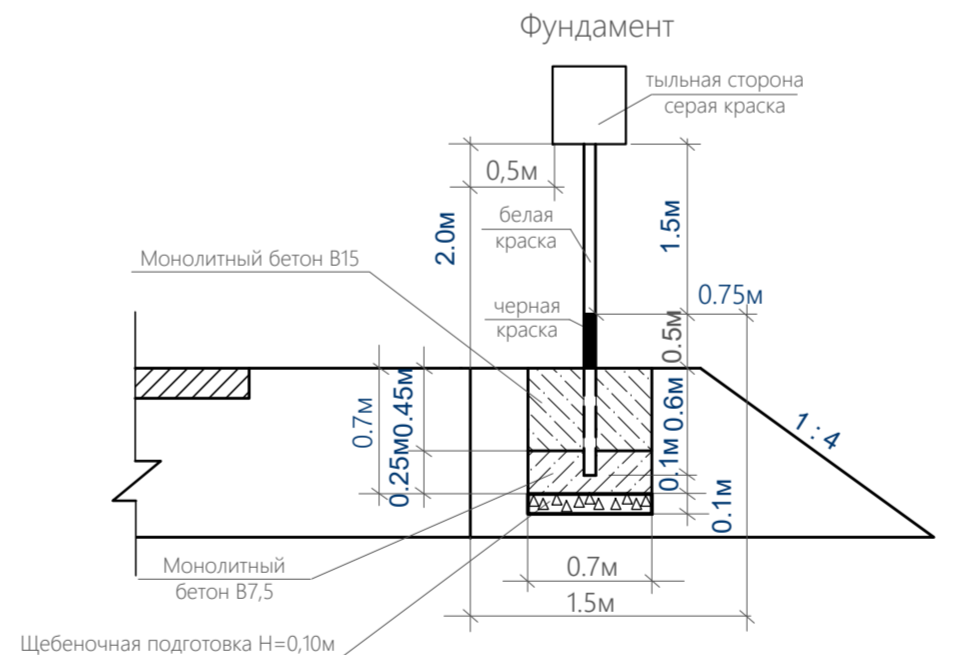

Тип крепления щитков знаков к стойке СКМ

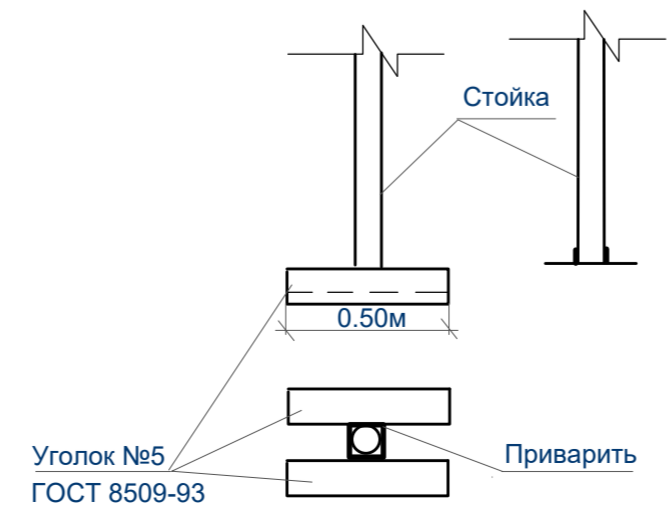
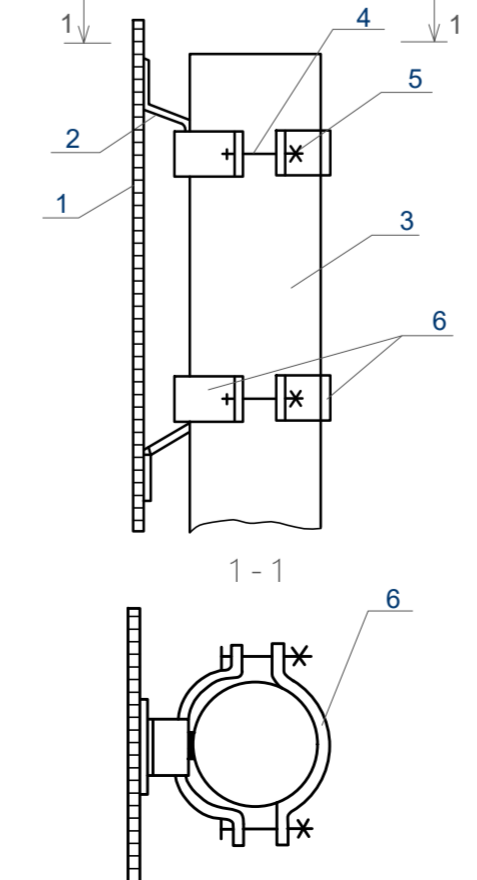

Разметка

№ п/п	Наименование	Количество, м2	Примечание
1	1.1 сплошная толщина - 0.1 м; цвет - белый (длина - 159.7 м)	15.97	
2	1.14.1 L1=0.4 L2=0.6; длина - 4 м; цвет - белый (длина - 40 п.м. ширина 4 м)	16	
3	1.14.1 L1=0.6 L2=0.4; длина - 4 м; цвет - желтый (длина - 48 п.м. ширина 4 м)	19.2	
4	1.24.3 (16 шт)	1.76	

1. Чертеж выполнен в соответствии с ГОСТ 32948-2014 "Дороги автомобильные общего пользования. Опоры дорожных знаков. Технические требования."
 2. Для изготовления элементов узла крепления используются полосовая сталь по ГОСТ 19905-74(для хомутов), болты по ГОСТ 7805-07* и гайки по ГОСТ ISO 4032-2014.
 3. В проекте приняты II и III типоразмеров знака.

1067.30-2-И-ПД-СПОЗУ				
Многоквартирные жилые дома и объекты социального и общественного назначения, расположенного по адресу: Тверская обл., Калининский р-н., Никулинское с/п., вблизи д. Палкино.				
Изм.	Колуч.	Лист	№ док.	Подпись
Разработал	Андряшина			
Схема планировочной организации земельного участка. Корпус И			Стадия	Лист
			П	7
Схема движения транспорта М 1:500				
Н.контроль	Фролов			
ГИП	Фролов			

Условные обозначения

Обозначение на плане	Наименование	Обозначение на плане	Наименование
	Проектируемые здания		Кадастровые границы смежных земельных участков
	Граница землепользования		Граница территории ЖК Дарвин
	Граница территории 2 очереди		Площадка для занятия физкультурой
	Зона доступа до парковок (≤ 200 м) Корпус В		Зона доступа до спортивных площадок (≤ 150 м) Корпус В
	Зона доступа до парковок (≤ 200 м) Корпус И		Зона доступа до спортивных площадок (≤ 150 м) Корпус И
	Зона доступа до парковок (≤ 200 м) Корпус К		Зона доступа до спортивных площадок (≤ 150 м) Корпус К

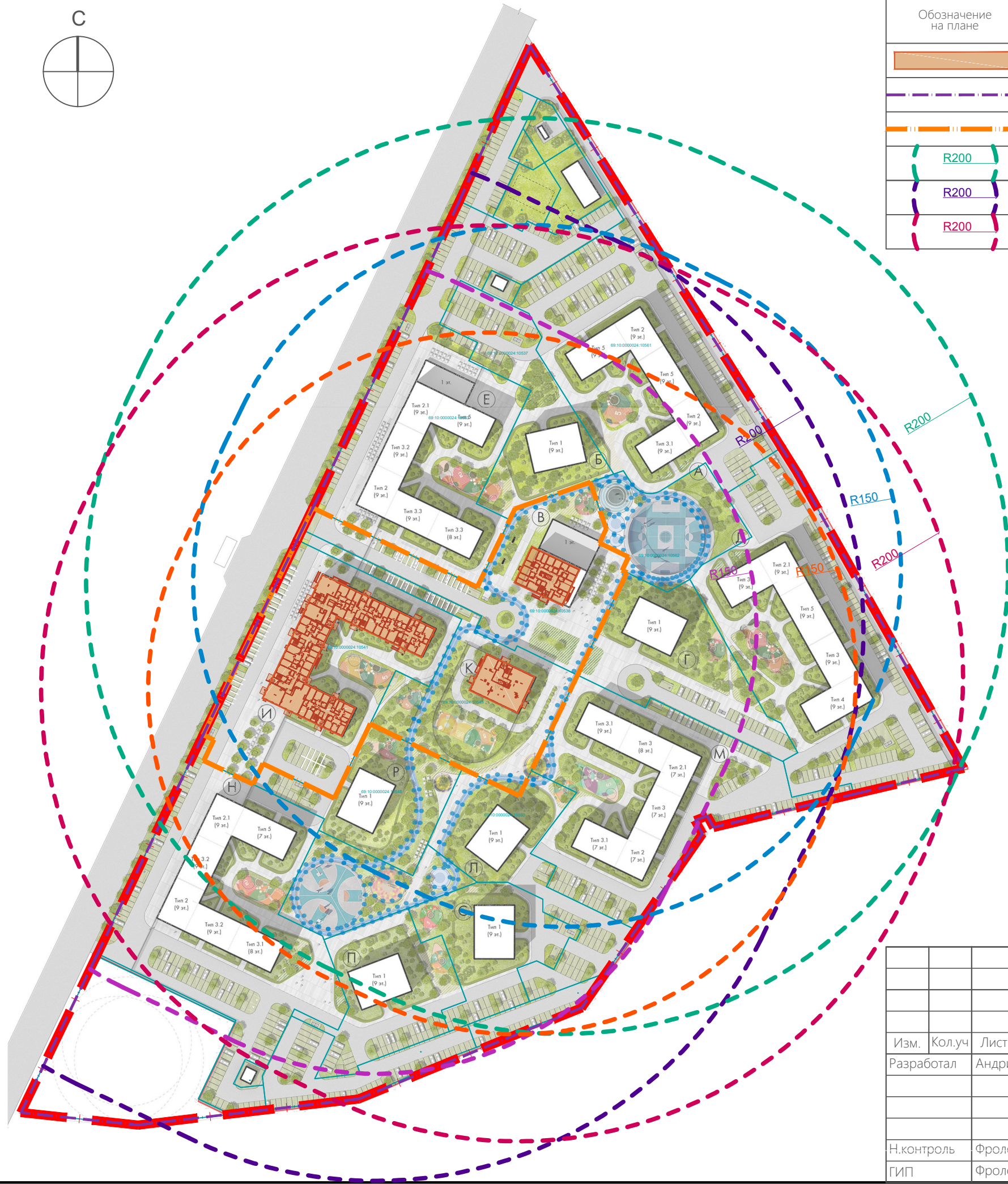
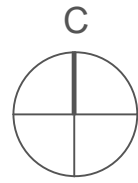

Согласовано				
Изм. №подл.				
Инв. инв. №				
Подпись и дата				

1067.30-2-В,И,К-ПД-СПОЗУ						
Многоквартирные жилые дома и объекты социального и общественного назначения, расположенного по адресу: Тверская обл., Калининский р-н., Никулинское с/п., вблизи д. Палкино.						
Изм.	Кол.уч	Лист	№док	Подпись	Дата	
Разработал	Андрияшина			<i>А.А.</i>	12.20	
Н.контроль	Фролов			<i>С.Ф.</i>	12.20	
ГИП	Фролов			<i>С.Ф.</i>	12.20	
Схема планировочной организации земельного участка.				Стадия	Лист	Листов
				П	1	1
Схема генерального плана М 1:2 000						